

大阪府立精神医療センター再編整備事業

業務要求水準書

付属資料Ⅵ 運営フロー

平成 21 年 2 月 24 日

地方独立行政法人大阪府立病院機構

目次

1 外来部門

1.1	概要フロー	1
1.2	初診	2
1.3	再診	3
1.4	診察時間外	4
1.5	処方	
(1)	院内	5
(2)	院外	6
1.6	注射薬	7
1.7	臨床検査	
(1)	検体検査（採血）	8
(2)	検体検査（採尿）	9
(3)	生理検査（心電図・脳波）	10
1.8	X線検査（一般撮影・CT）	11
1.9	心理検査及び心理療法	12
1.10	デイケア	13
1.11	栄養指導	14
1.12	訪問看護指導	15

2 病棟部門

2.1 入退院（成人病棟）

(1)	任意入院・医療保護入院	16
(2)	措置診察に基づく入院	17
(3)	緊急措置診察に基づく入院（診察時間外）	18
(4)	救急入院（診察時間内）	19
(5)	救急入院（診察時間外）	20
(6)	退院・転院	21
(7)	転棟・転室	22
(8)	外出・外泊	
①	外出	23
②	外泊	23
(9)	歯科受診	24

2.2 入退院（医療観察病棟）

(1)	医療観察法鑑定入院・退院	25
(2)	医療観察法指定入院・退院	27

2.3 各種依頼

(1)	処置	28
(2)	処方薬	
①	一般（定時・臨時）	29

② 麻薬（注射薬を含む）	30
（3） 注射薬	
① 定数配置薬使用	31
② 緊急使用（配置薬以外）	32
（4） 服薬指導	33
（5） 検査	
① 検体検査	34
② 生理検査（心電図・脳波）	35
③ X線検査	36
（6） 心理検査及び心理療法	37
（7） 作業療法	38
（8） 栄養管理	
① 食事提供	39
② 栄養食事指導	40

3 児童思春期部門

3.1 概要フロー	41
3.2 初診	
(1) 児童（通常時）	42
(2) 児童（自閉症の緊急時とそれ以外の精神疾患）	43
(3) 思春期	44
3.3 再診・児童思春期	45
3.4 特別外来（療育）	
(1) 療育開始前	46
(2) 療育開始後	47
3.5 入院（措置・医療保護・任意）	48
3.6 心理検査及び心理療法	49

4 サービス・供給部門

4.1 診療材料	
(1) 定数配置物品	50
(2) 非定数配置物品	51
4.2 医薬品	52
4.3 リネン類	
(1) 患者寝具類（掛布団、毛布、敷布等）及びマットレス	53
(2) 当直用寝具類等	54
(3) 職員ユニフォーム	55
(4) 診察台カバー等	56
(5) 患者私物洗濯物	57

大阪府立精神医療センター 運営フロー

1. 外来部門 1.1 概要フロー

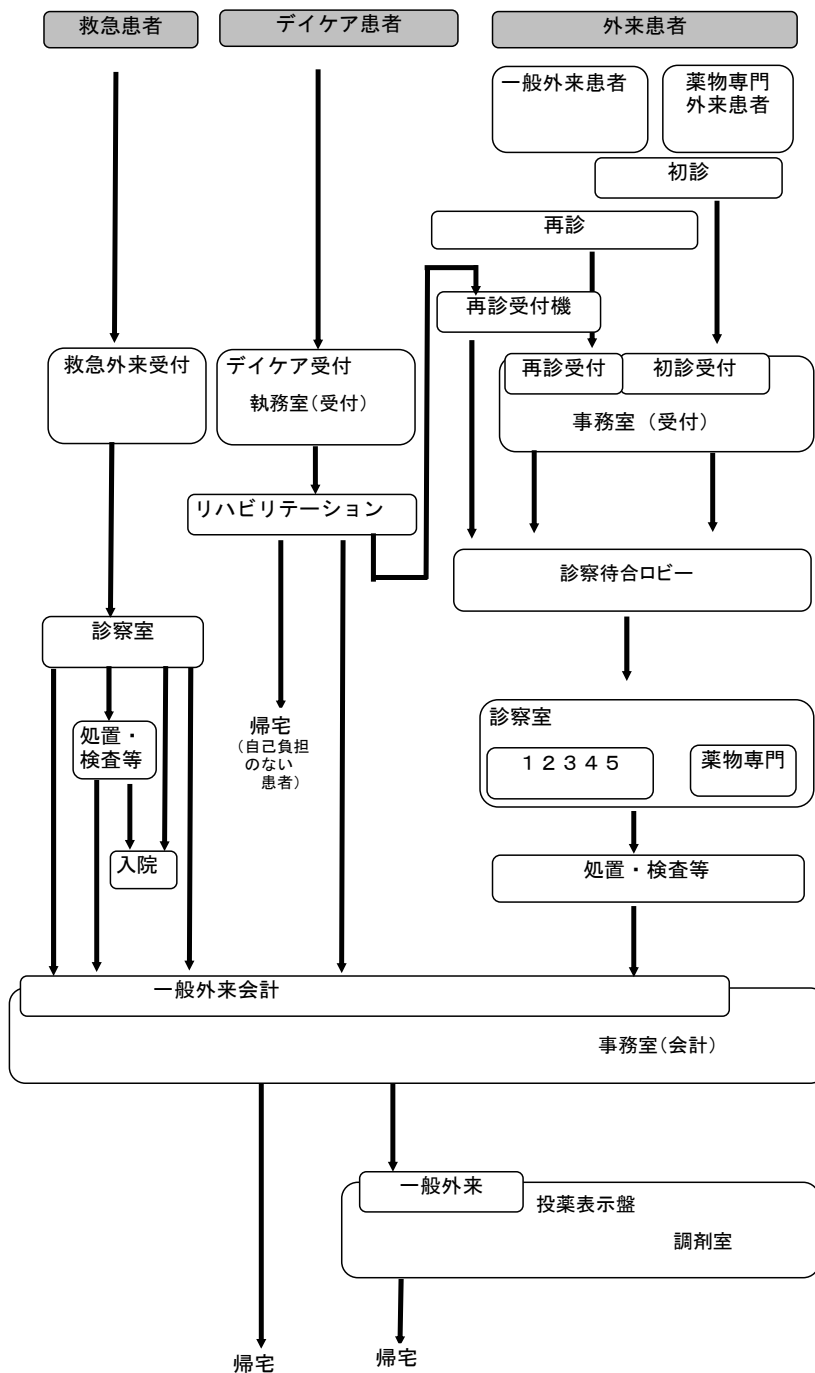

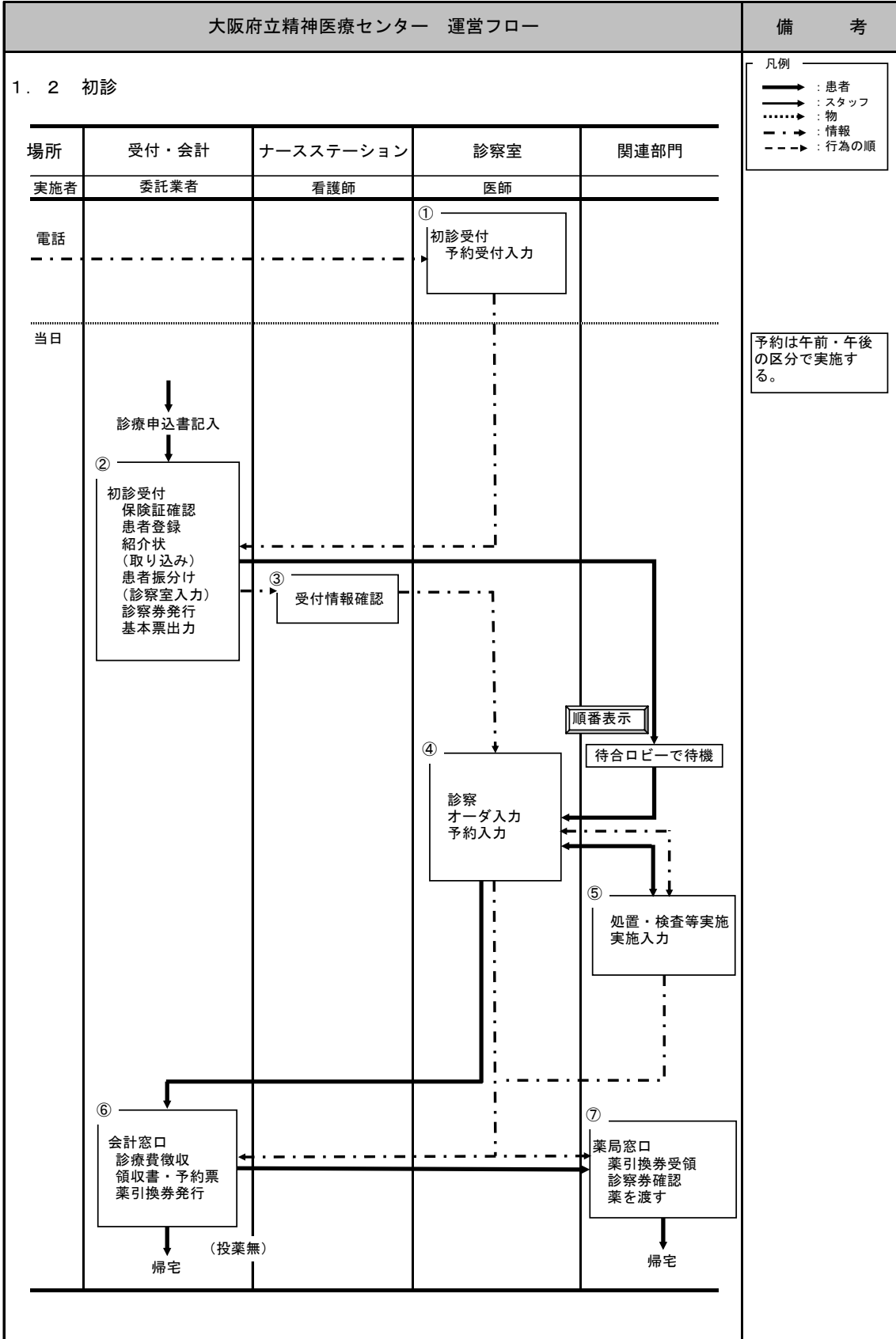

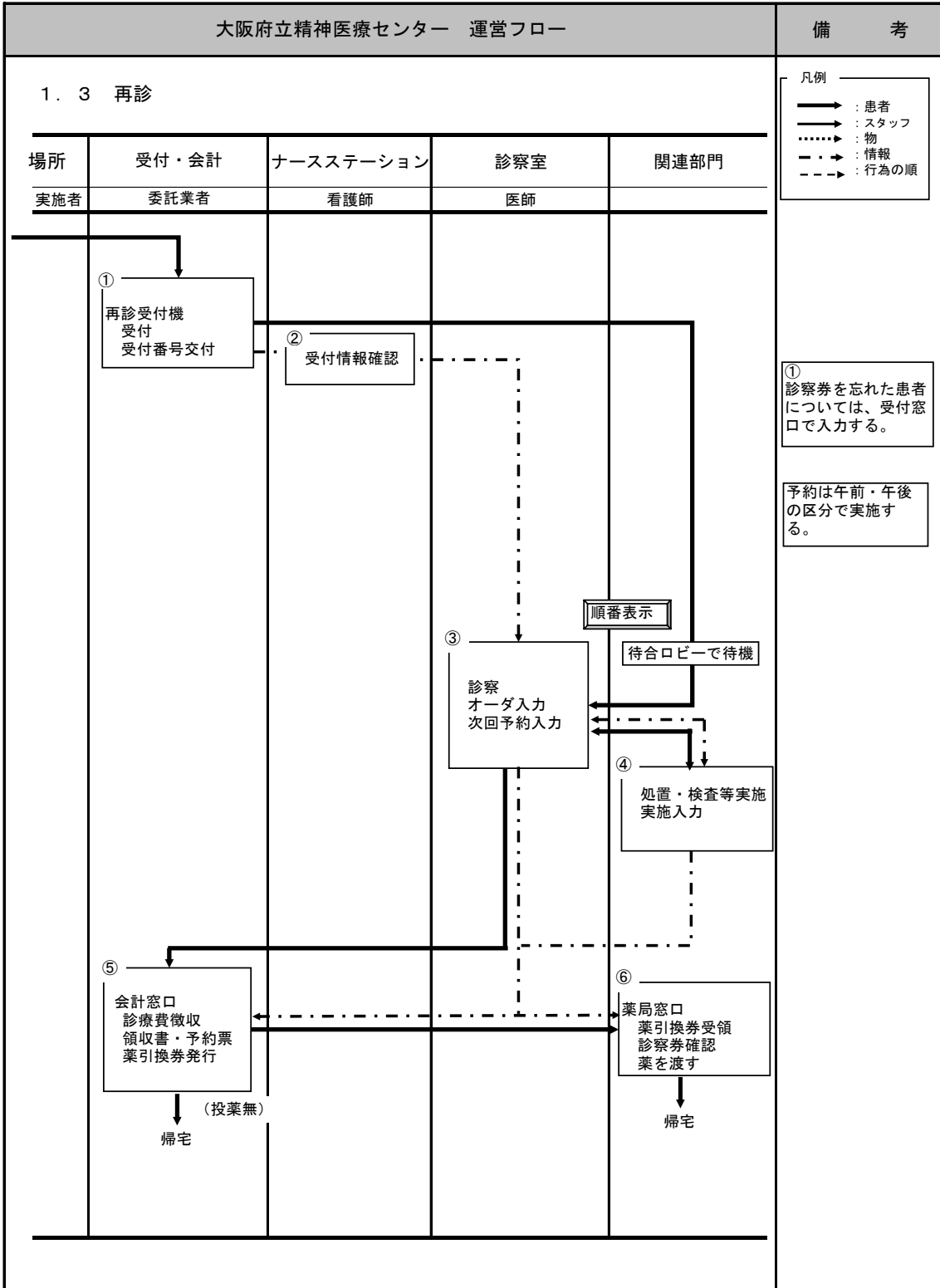

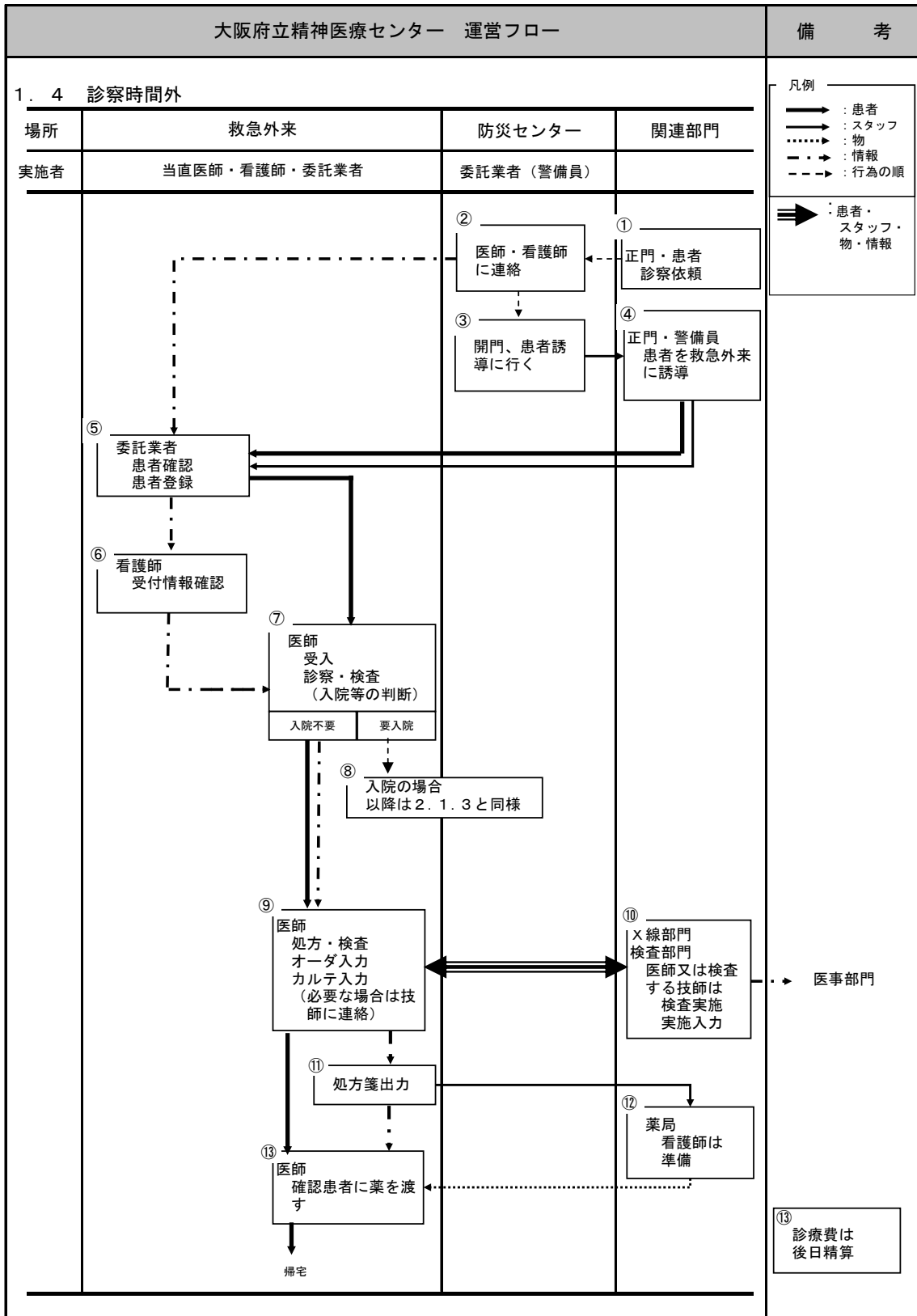

大阪府立精神医療センター 運営フロー

備考

1. 5 処方

(1) 院内

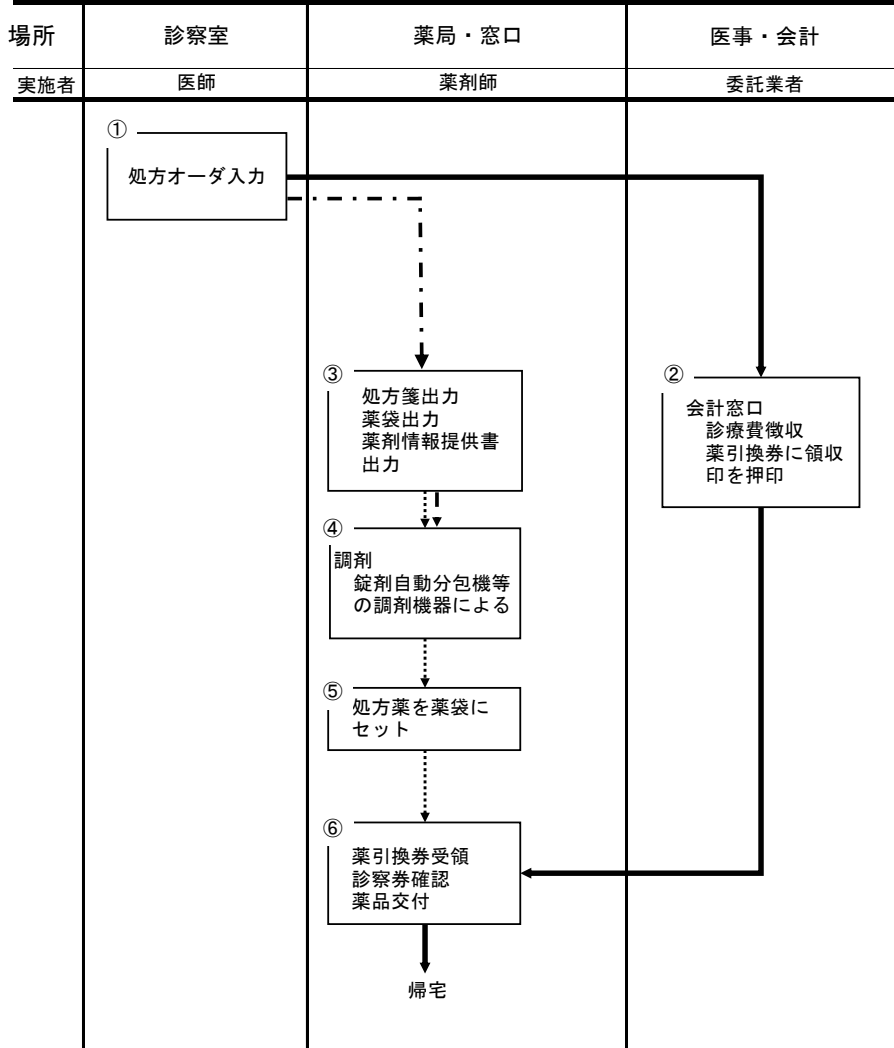
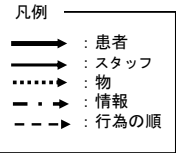

⑥ 児童思春期外来
児童思春期外来の
処方箋は薬局から児童
思春期外来事務窓口
へ行き、患者に薬を
渡す。

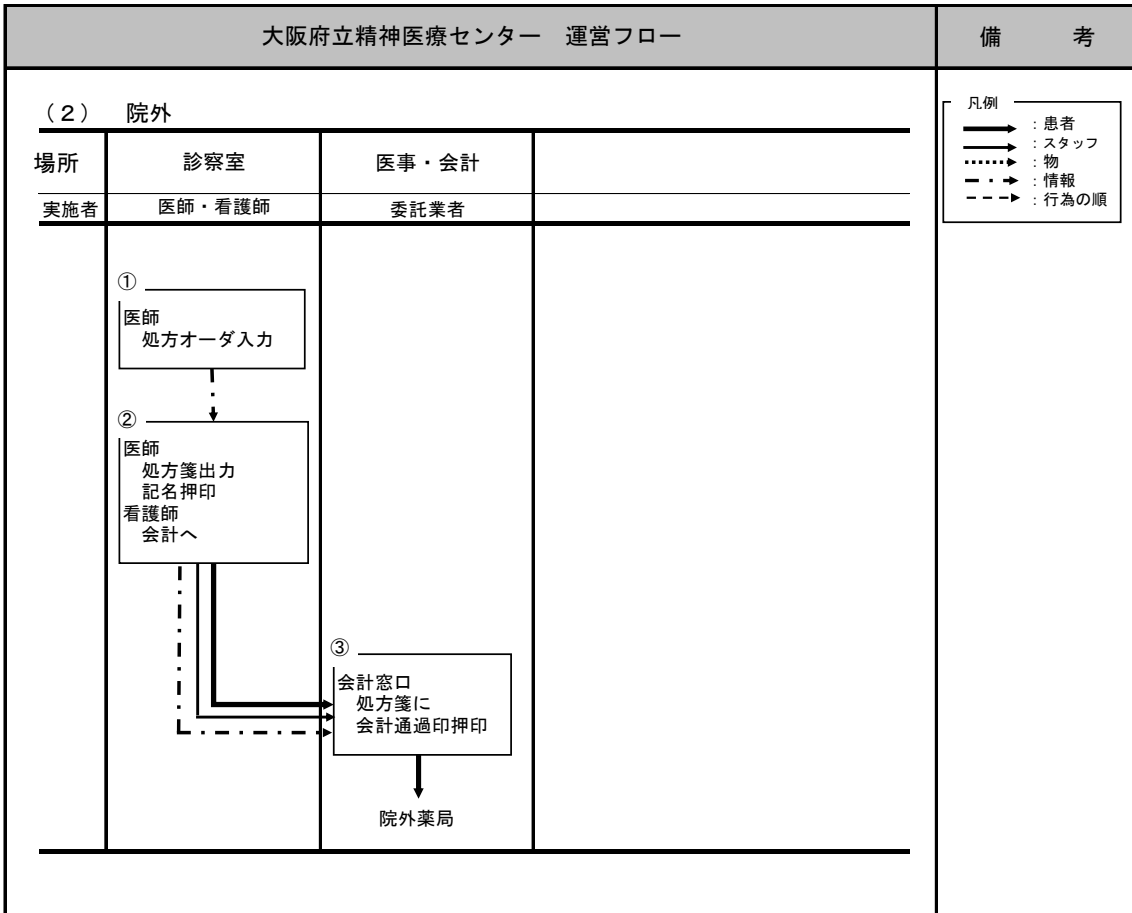

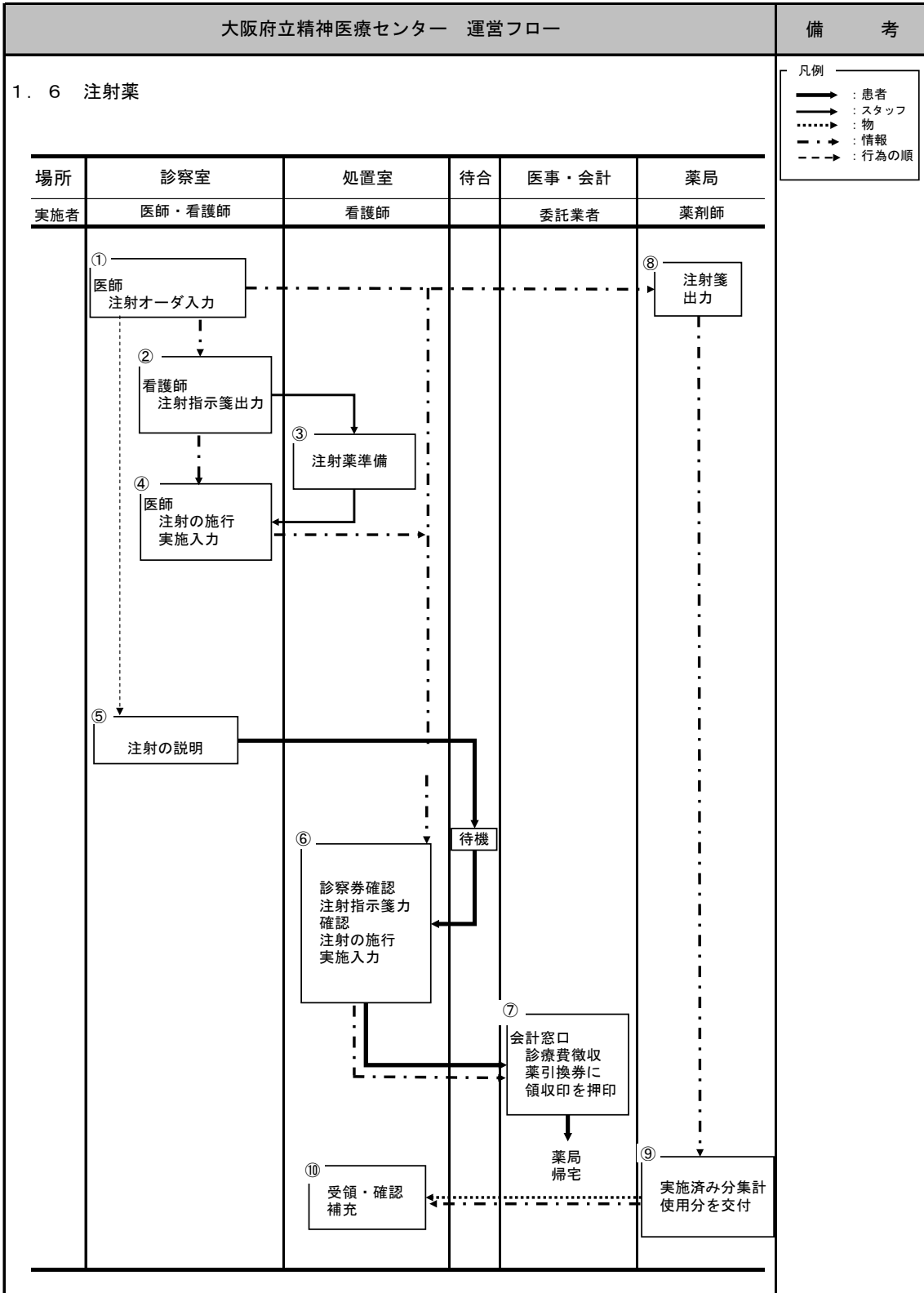

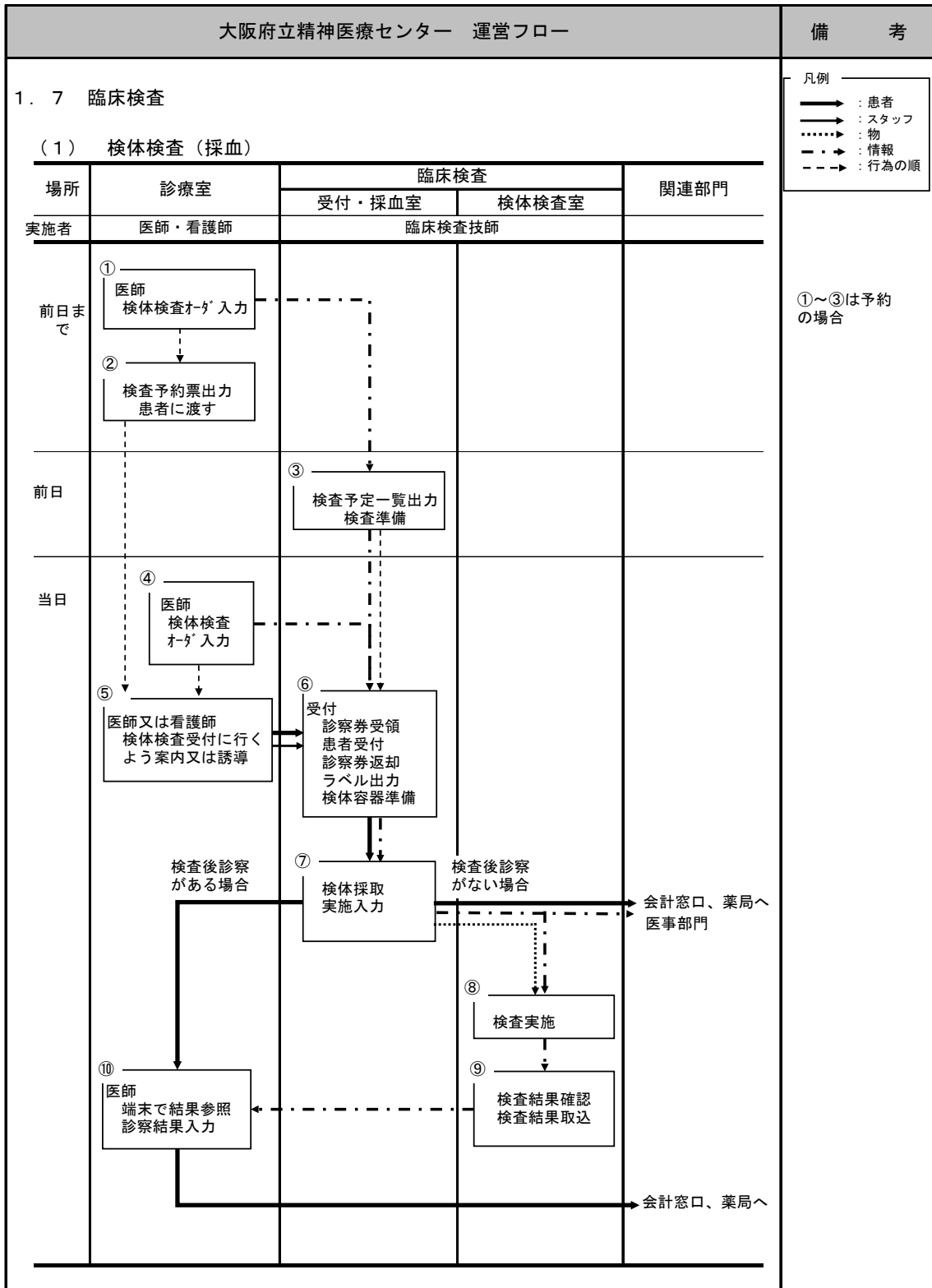

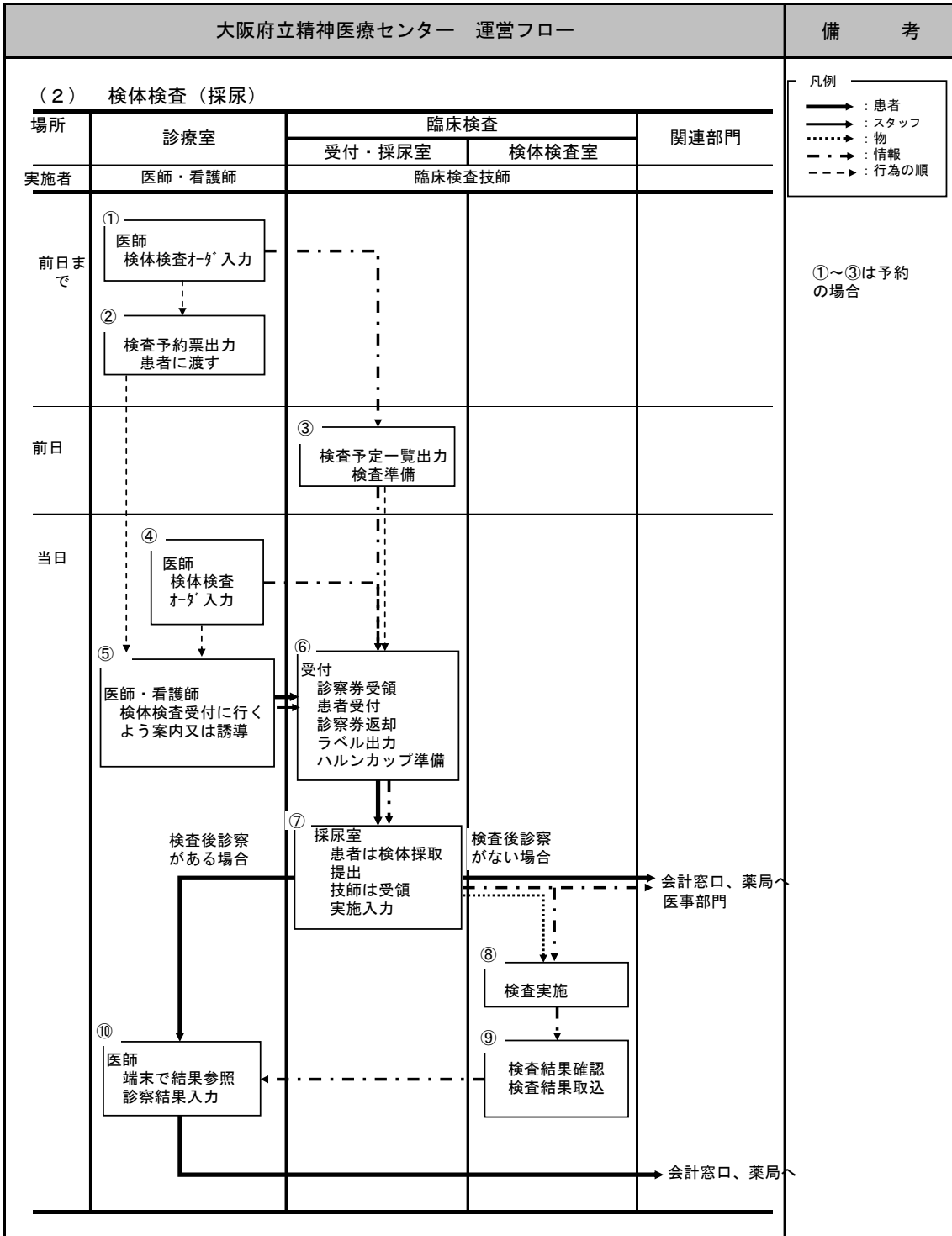

大阪府立精神医療センター 運営フロー

備考

(3) 生理検査 (心電図・脳波)

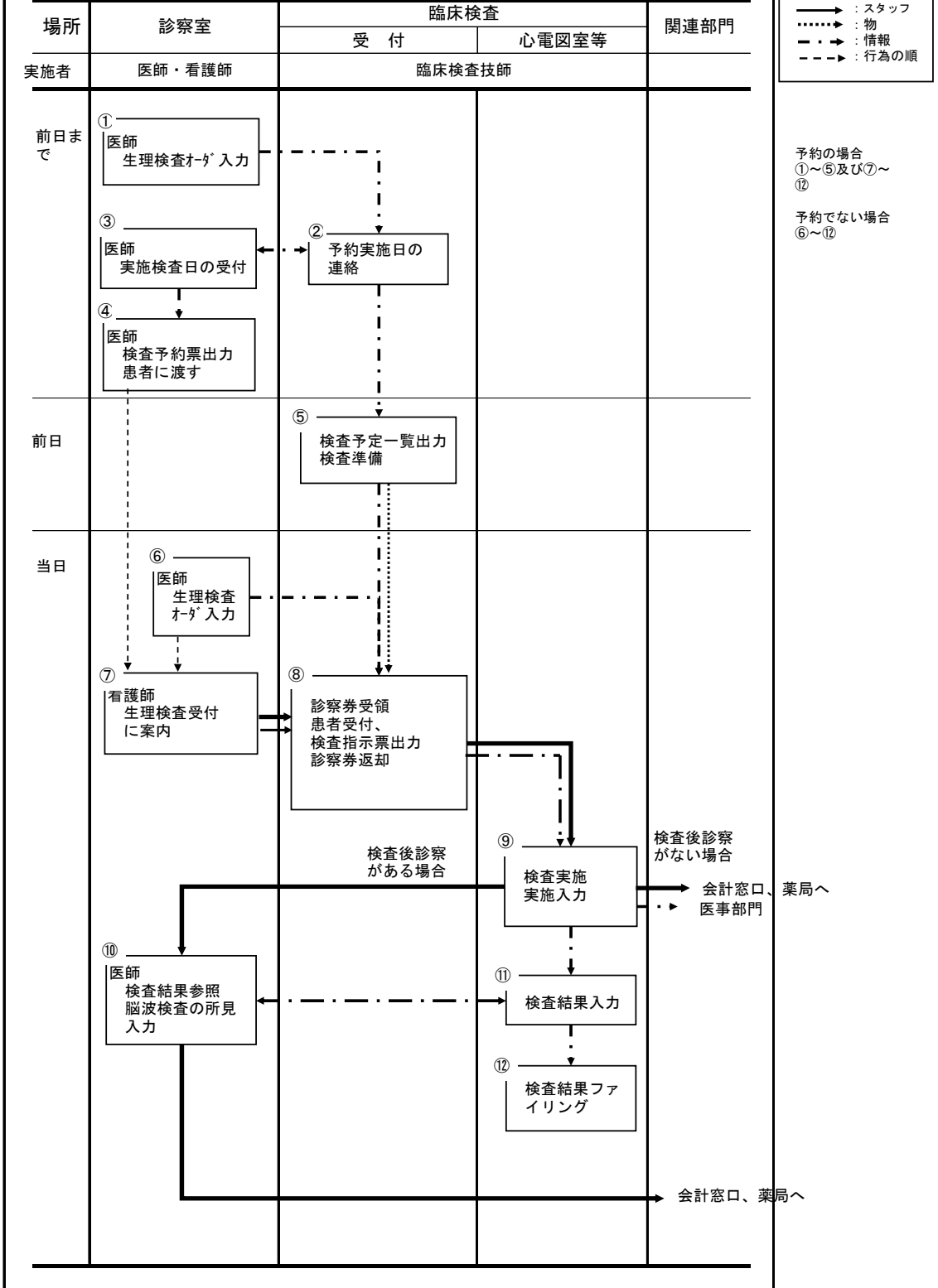

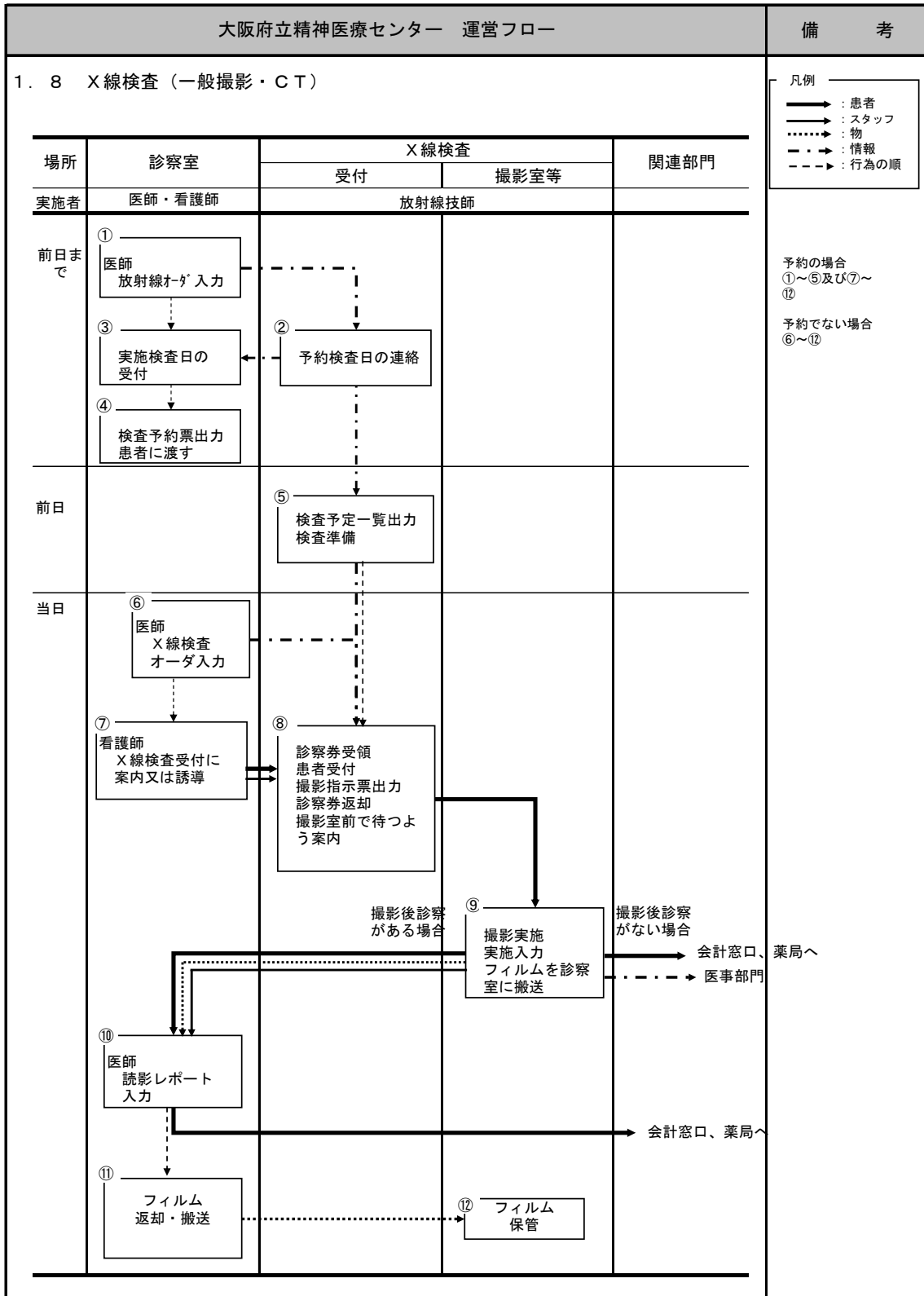

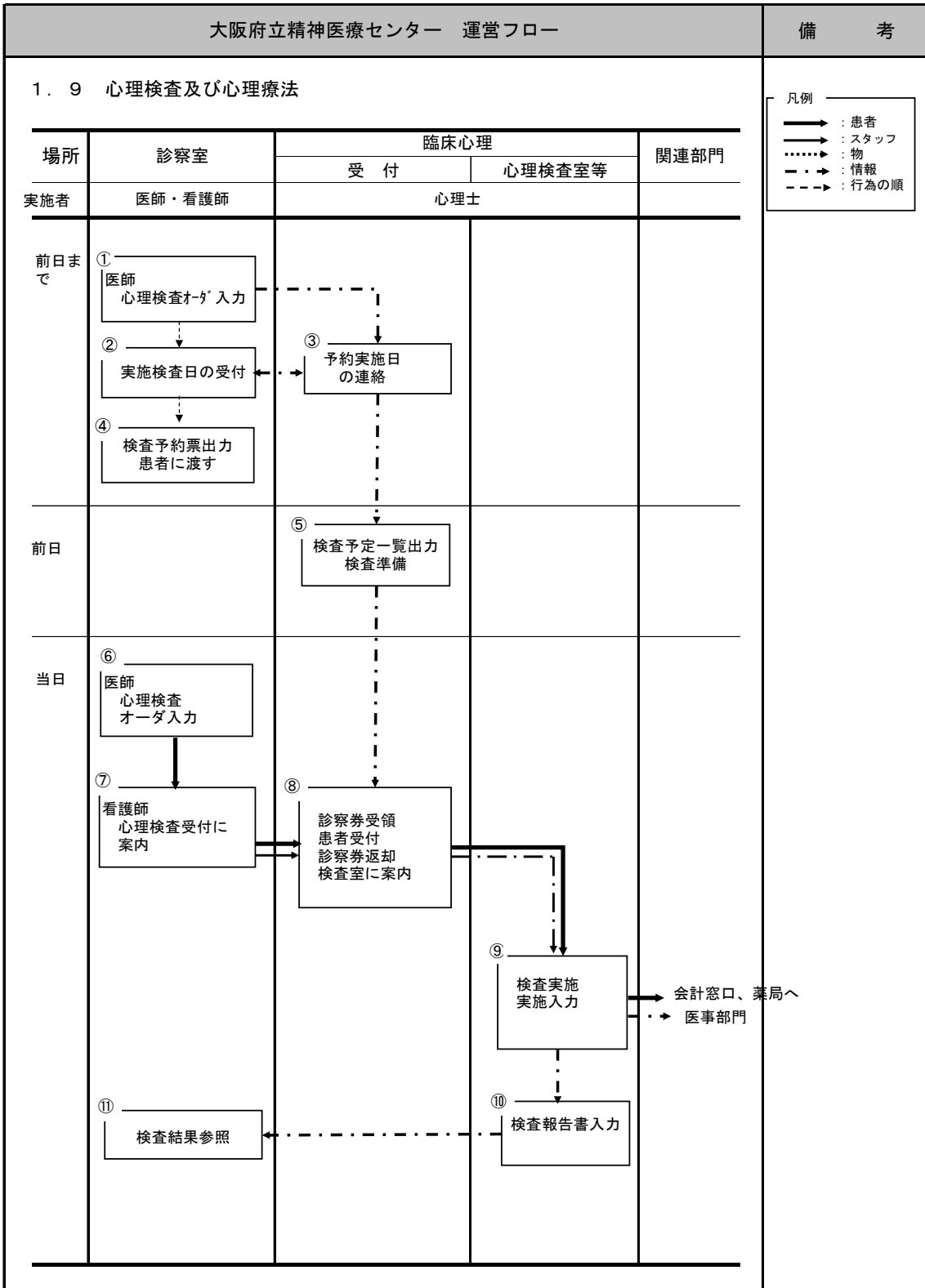

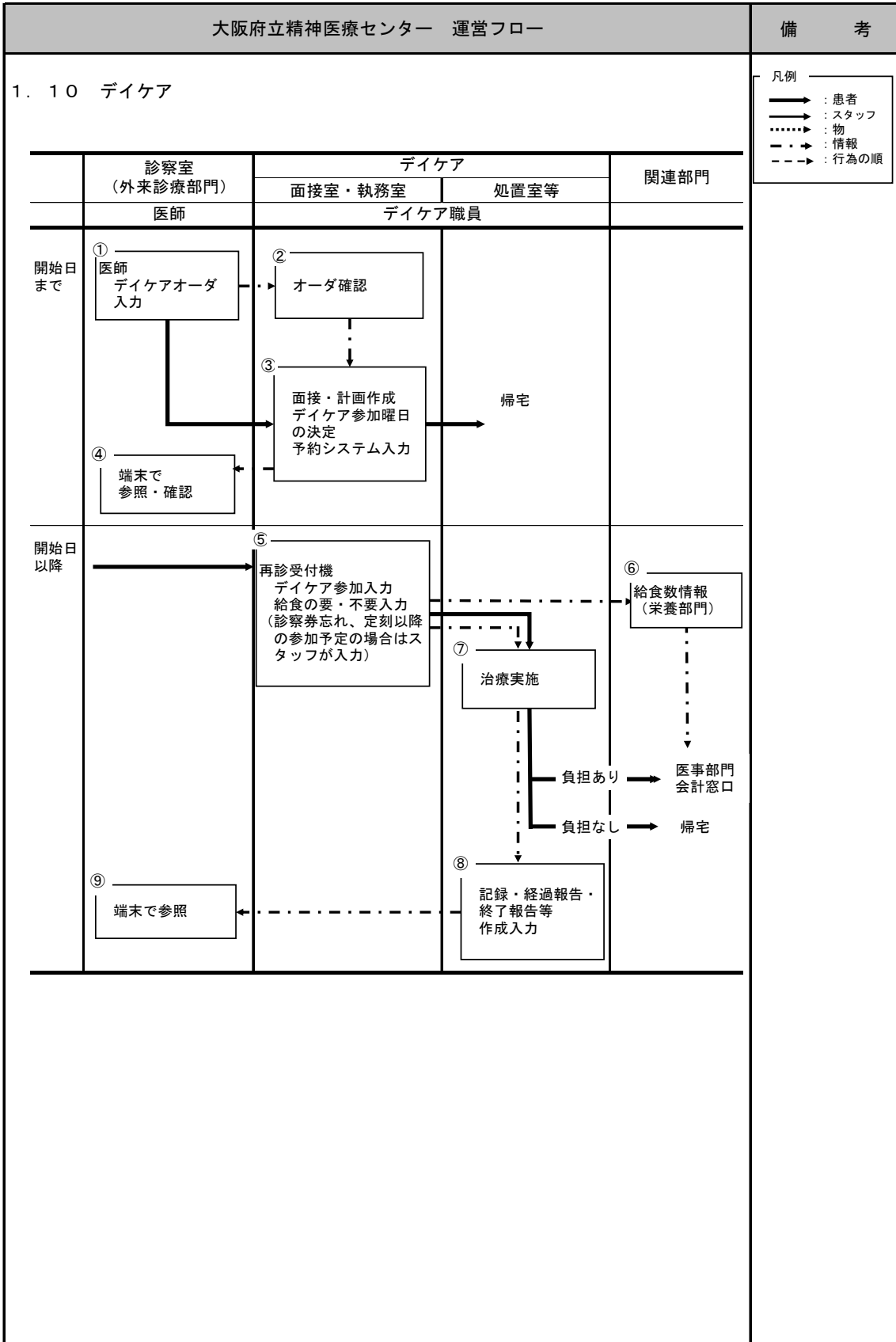

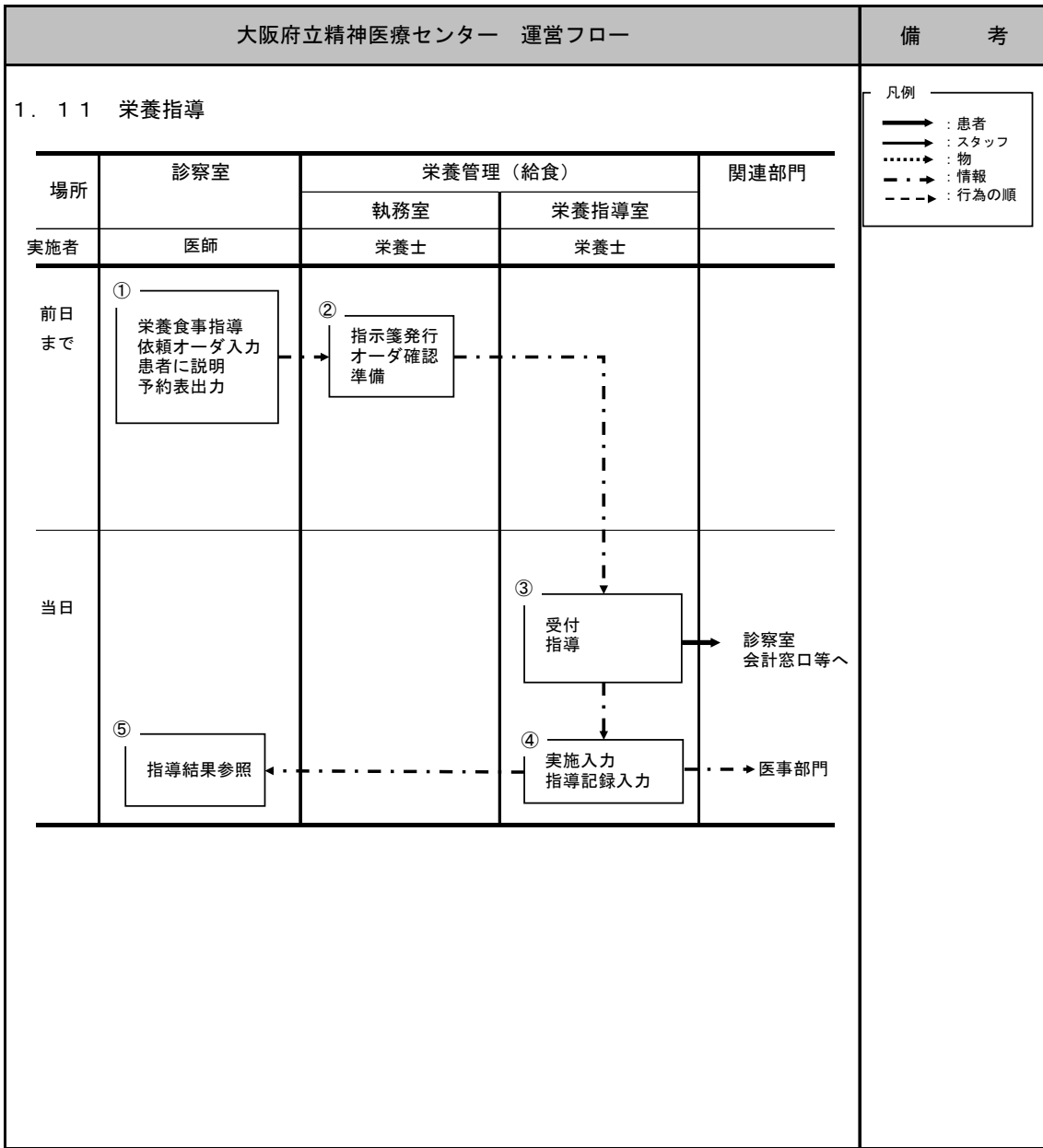

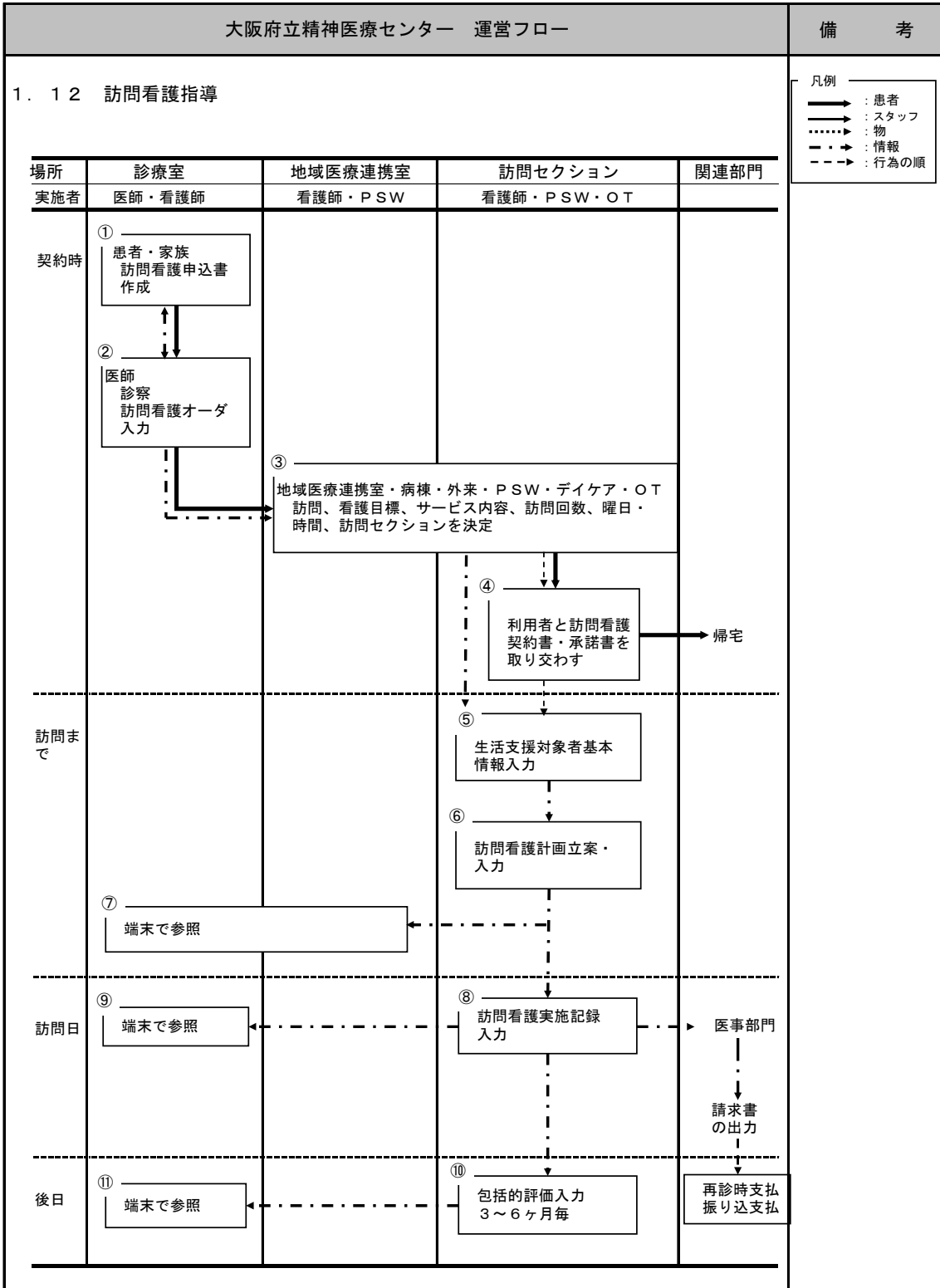

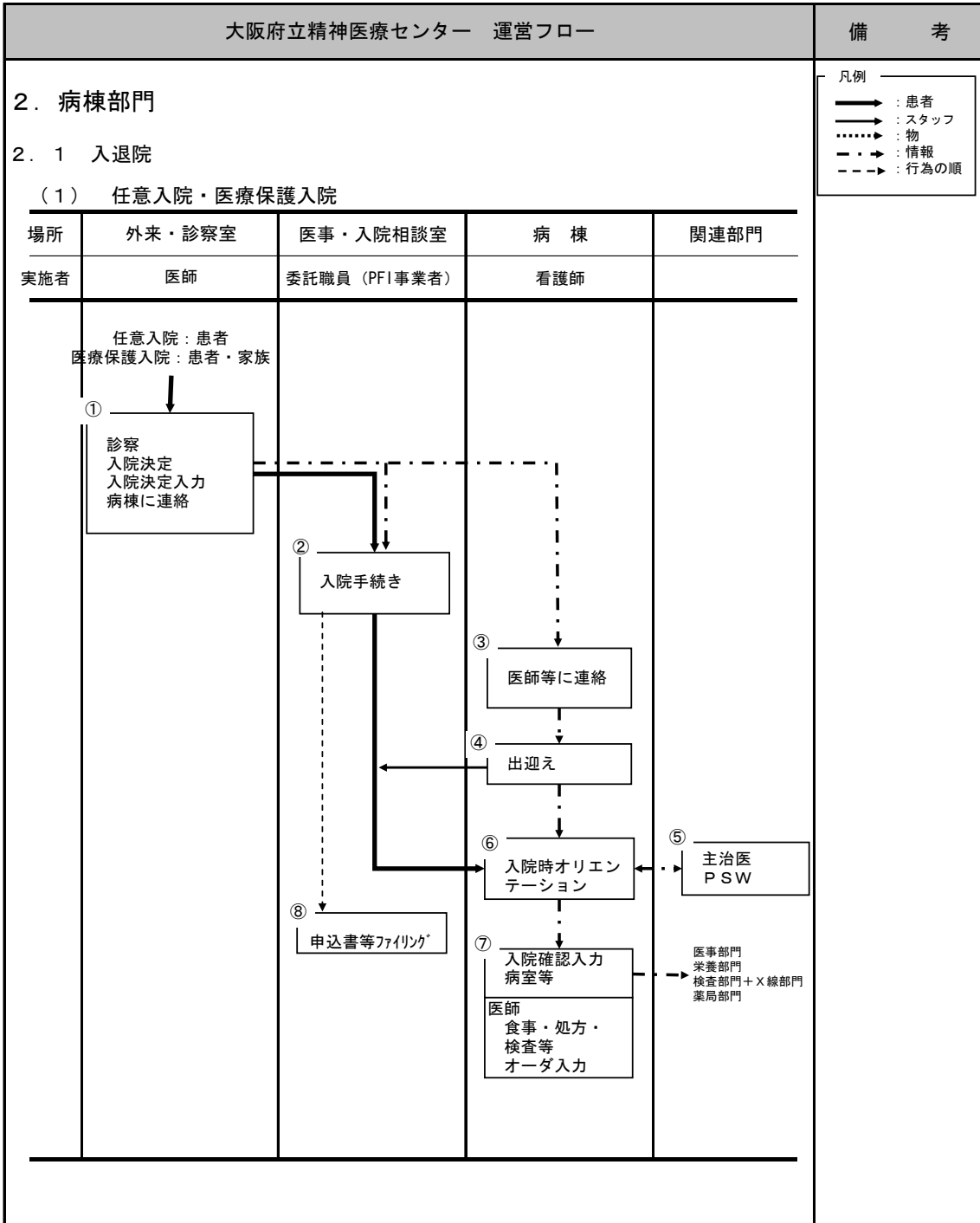

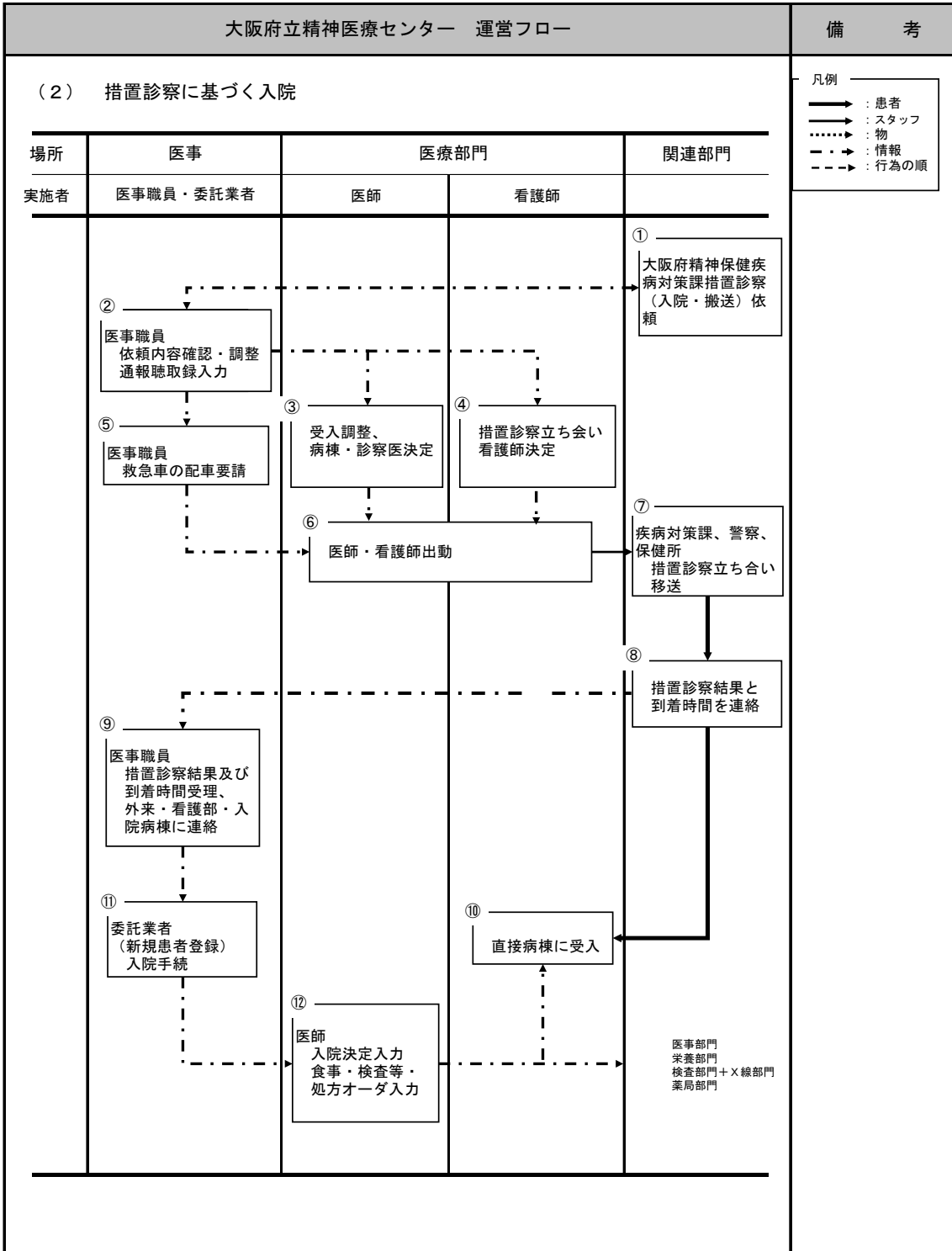

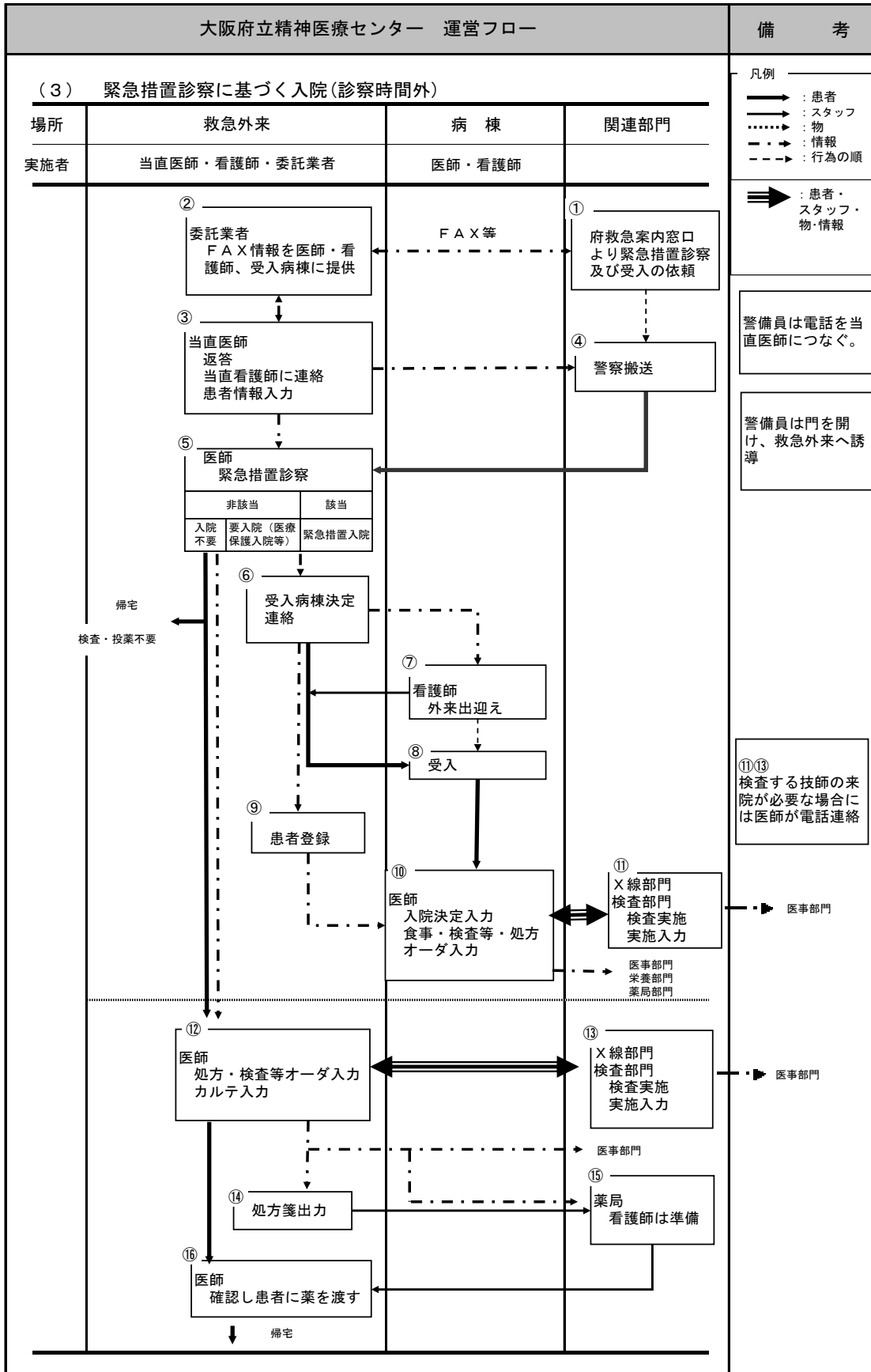

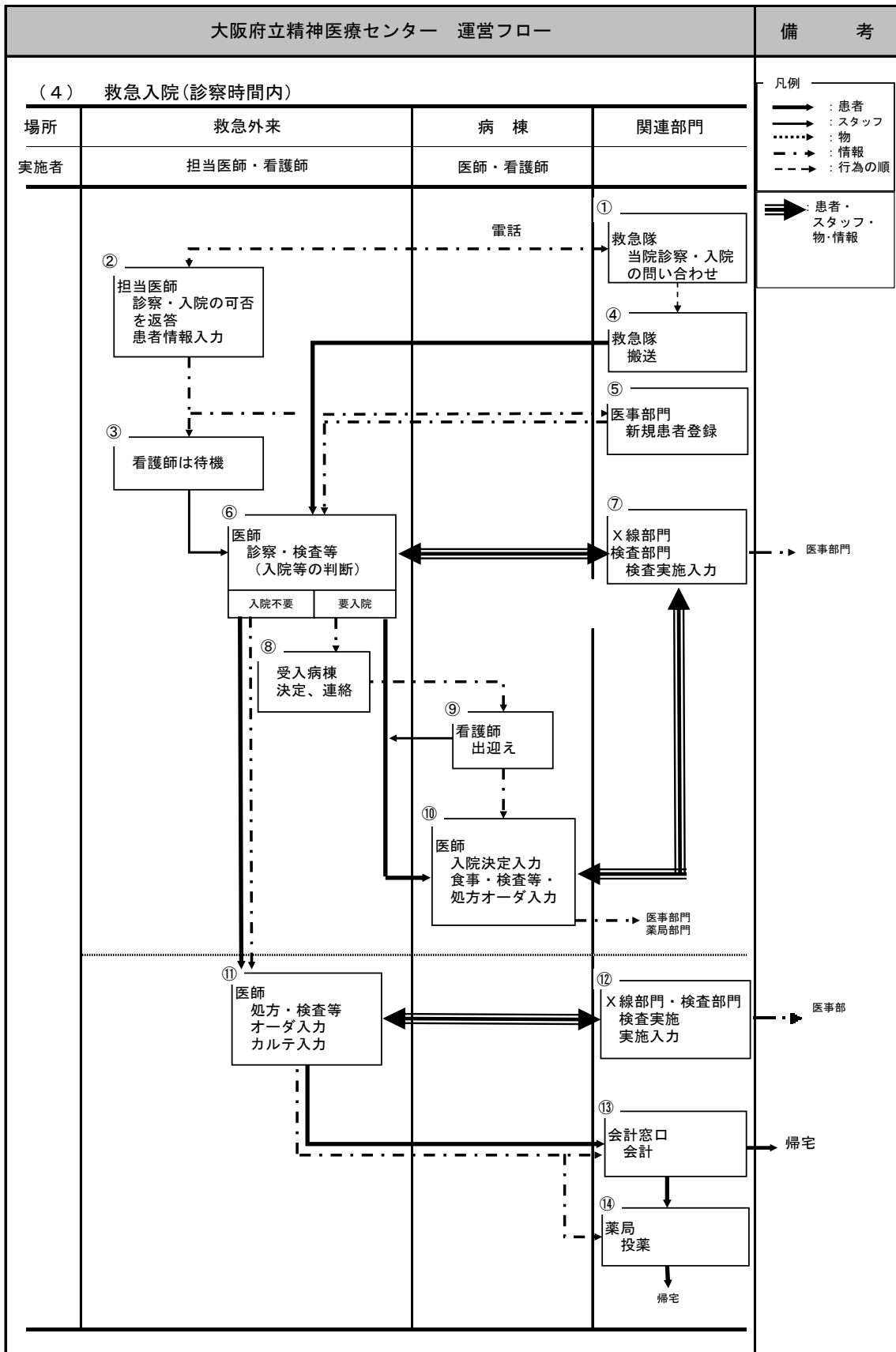

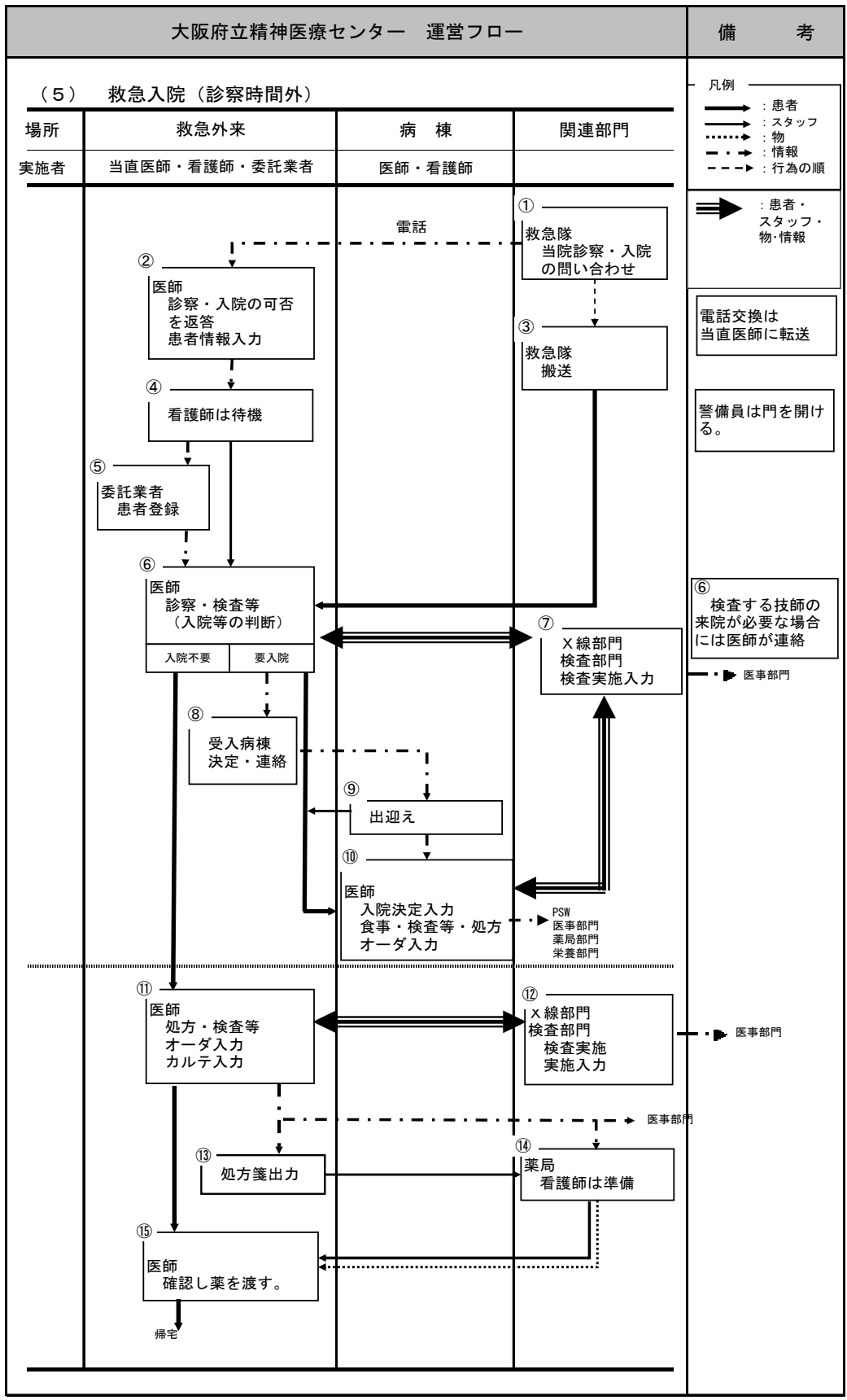

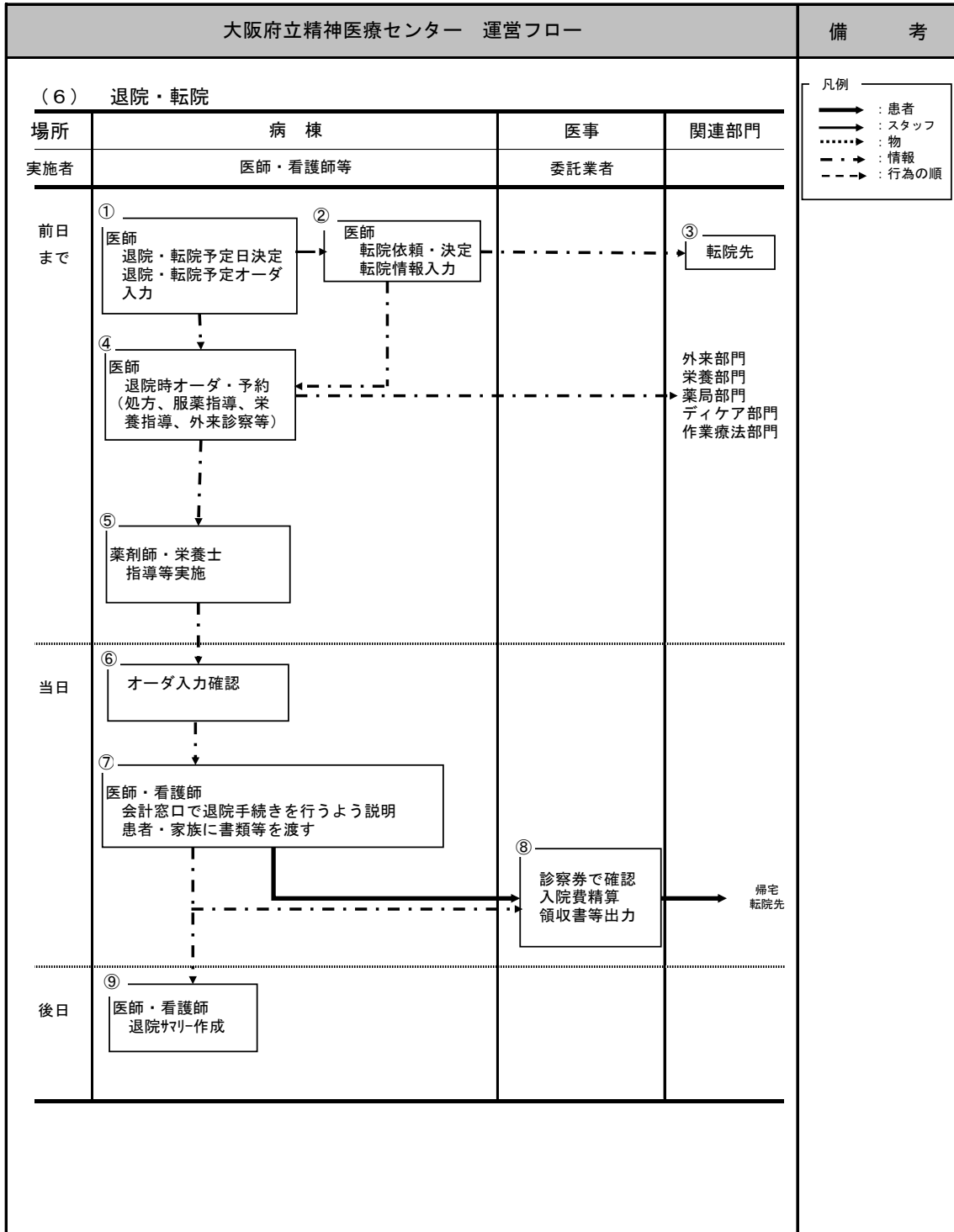

大阪府立精神医療センター 運営フロー

備考

(7) 転棟・転室

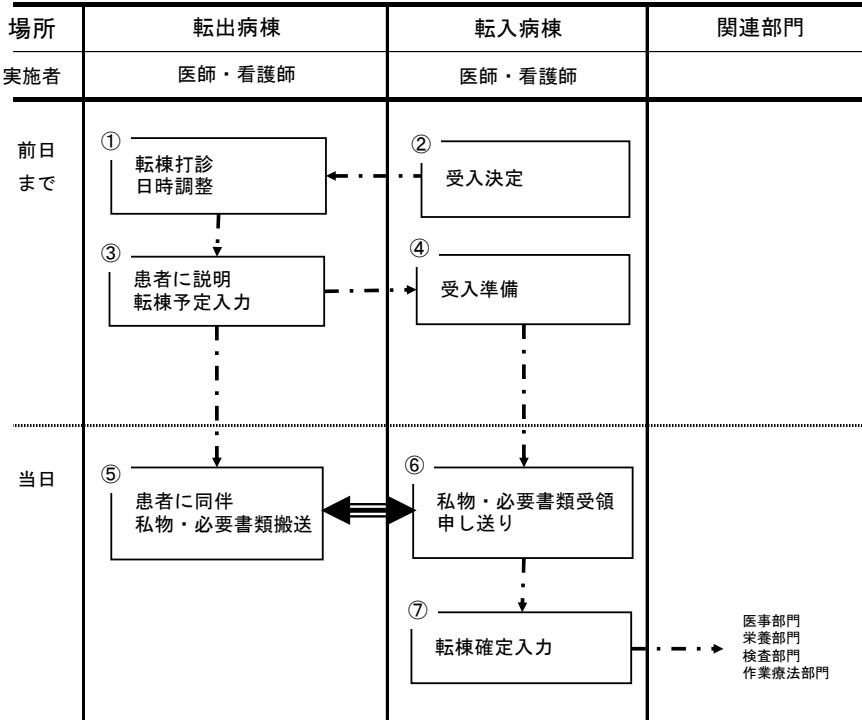
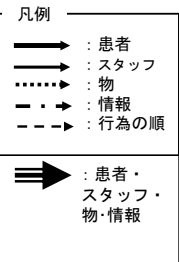

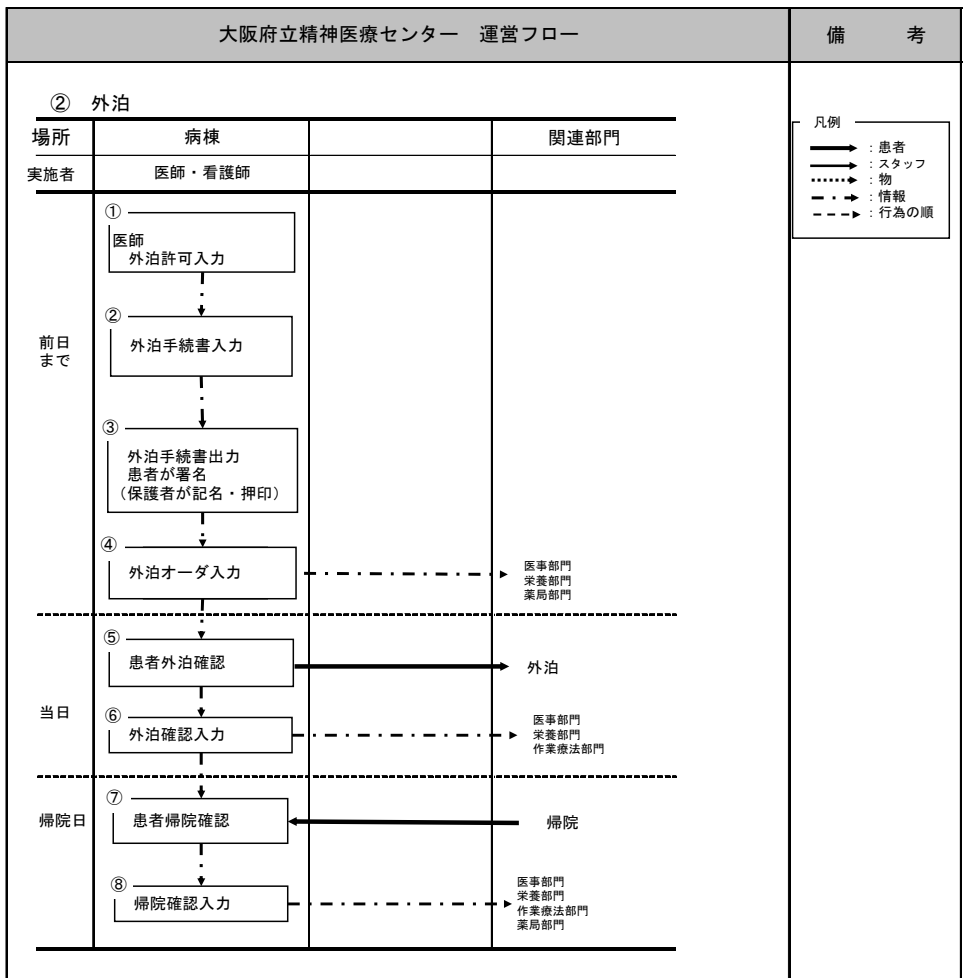
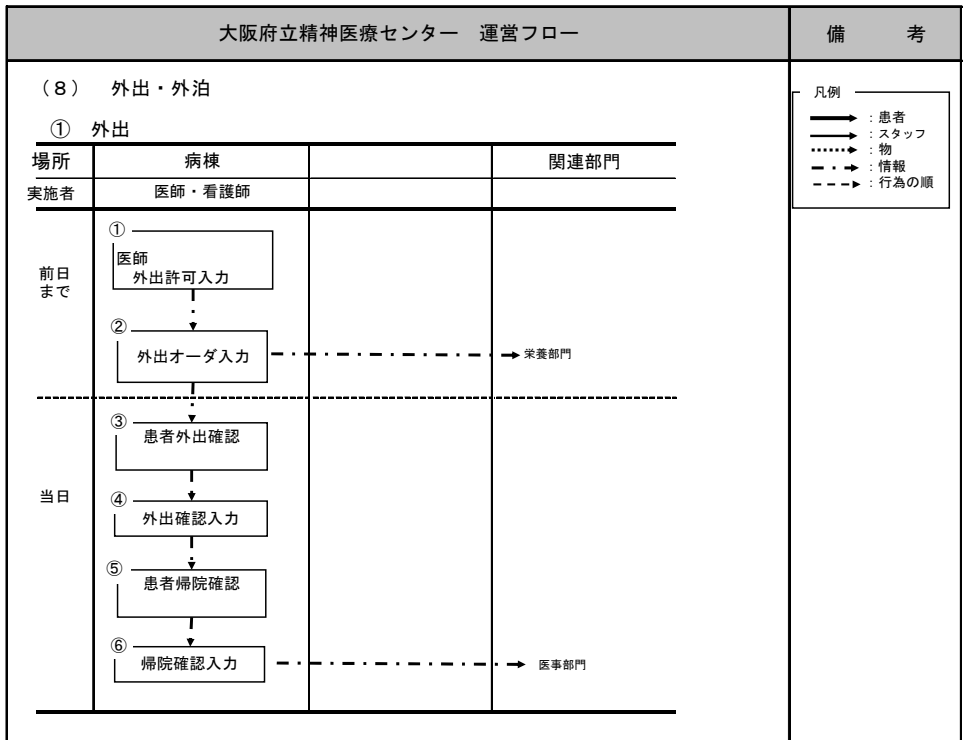

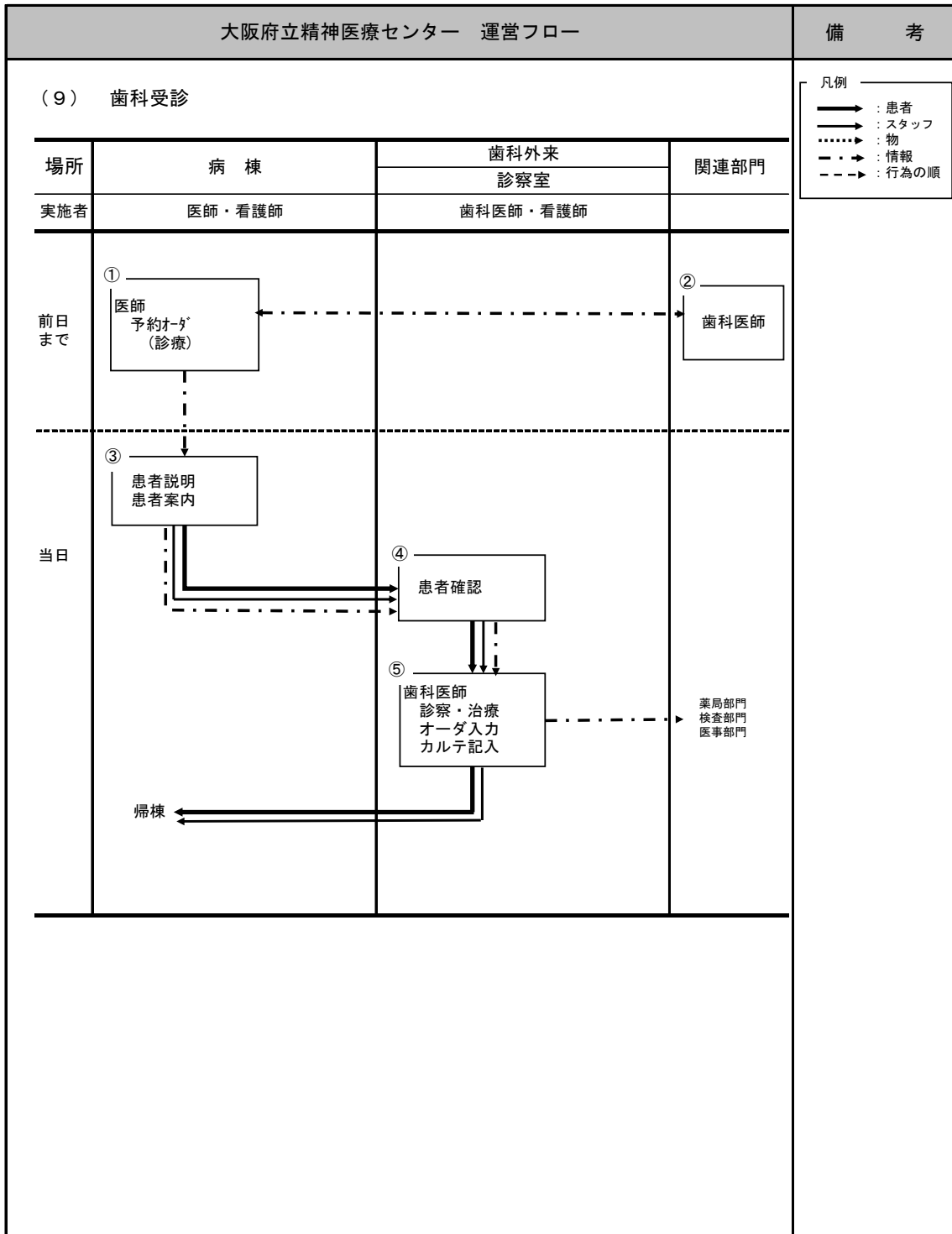

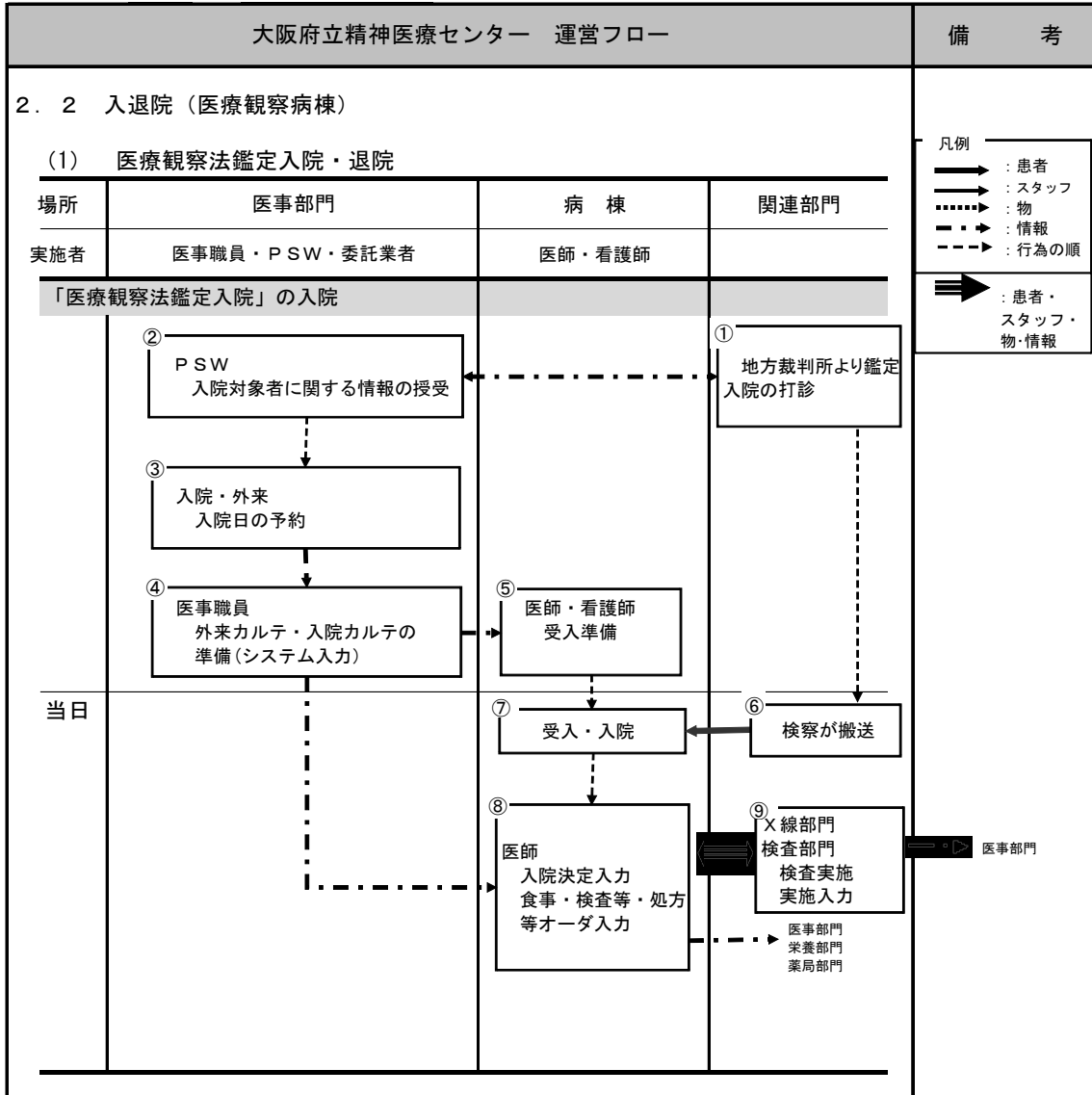

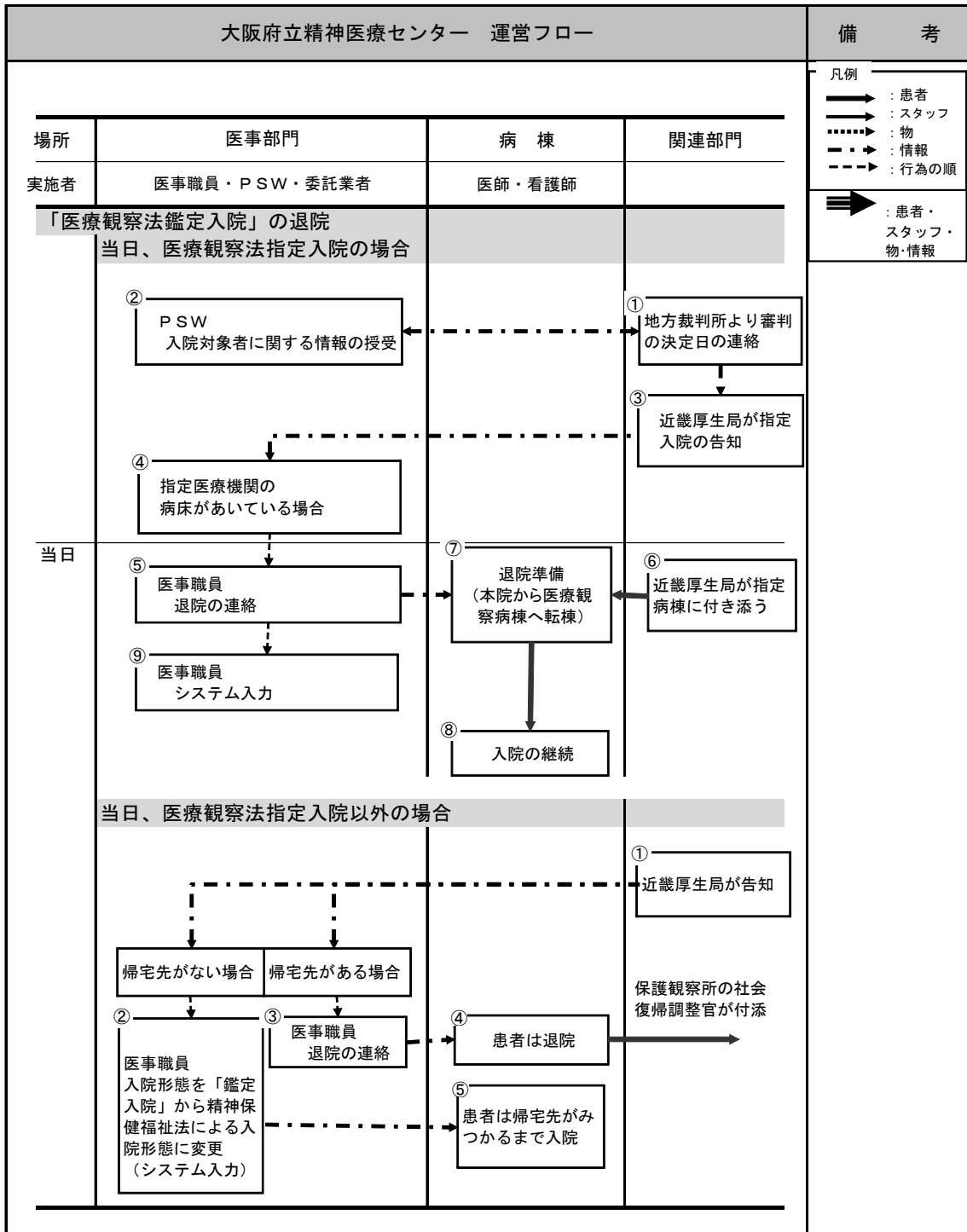

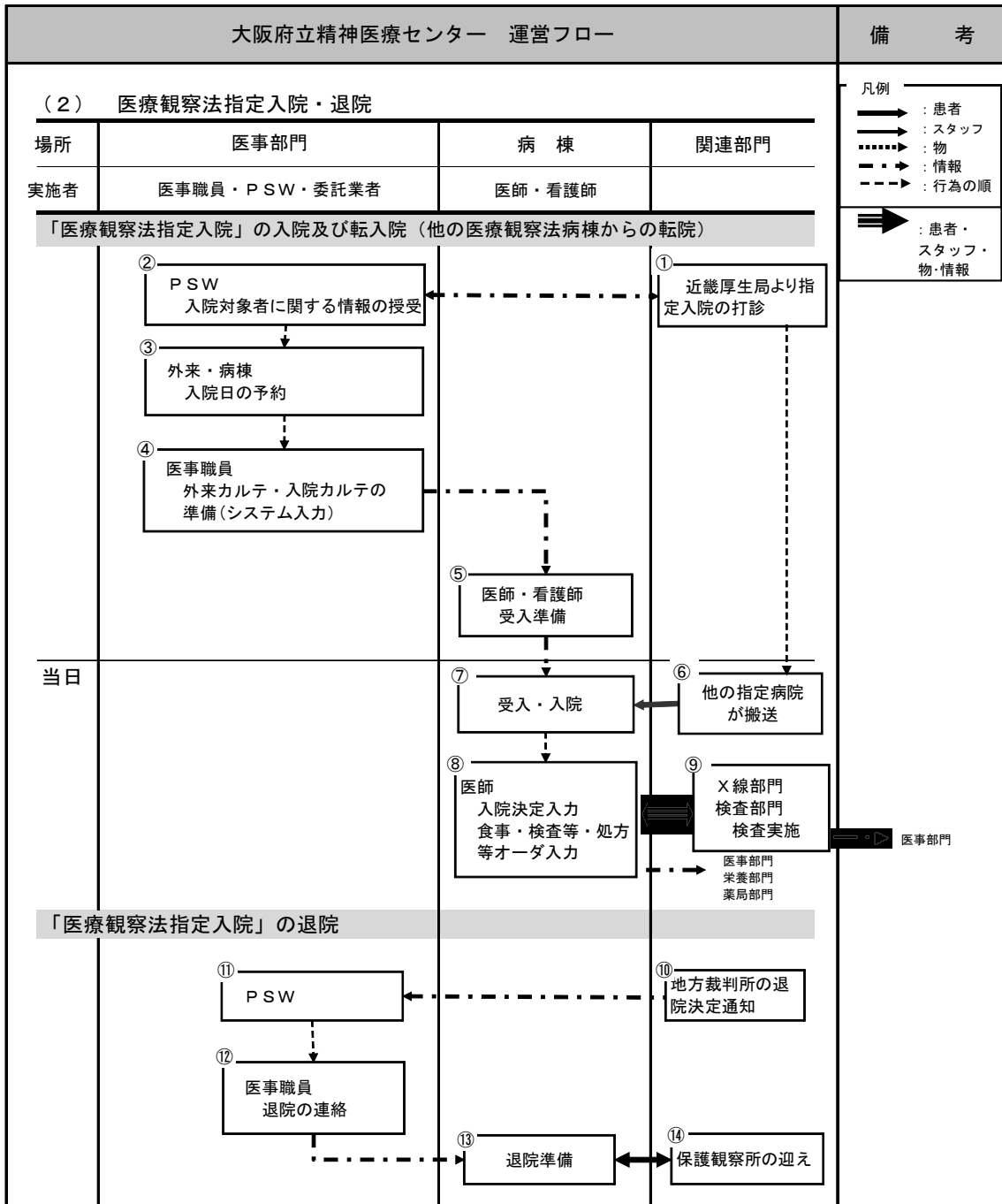

大阪府立精神医療センター 運営フロー

備考

2. 3 各種依頼

(1) 処置

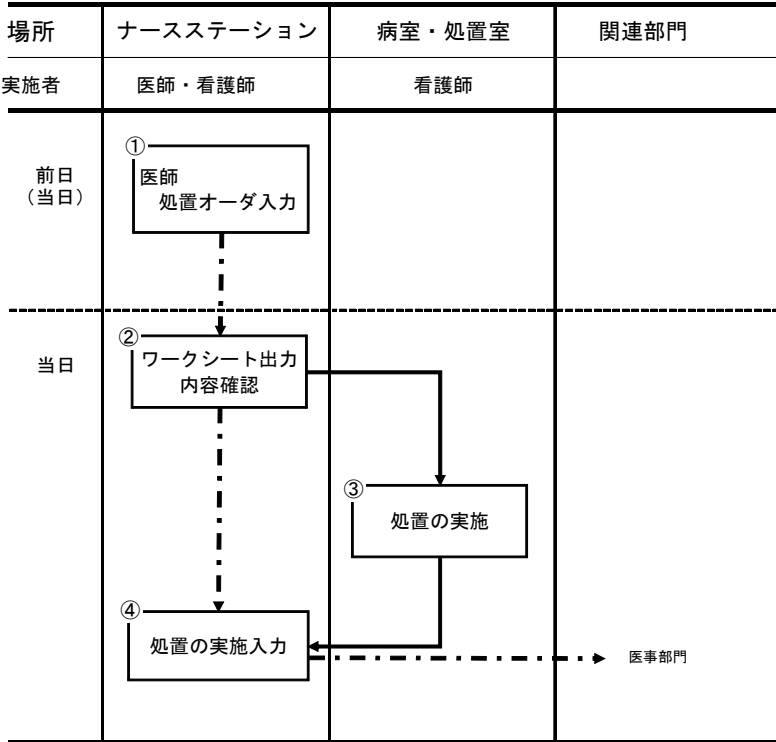
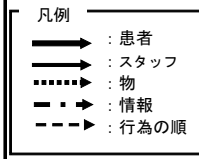

大阪府立精神医療センター 運営フロー

備考

(2) 処方薬

① 一般 (定時・臨時)

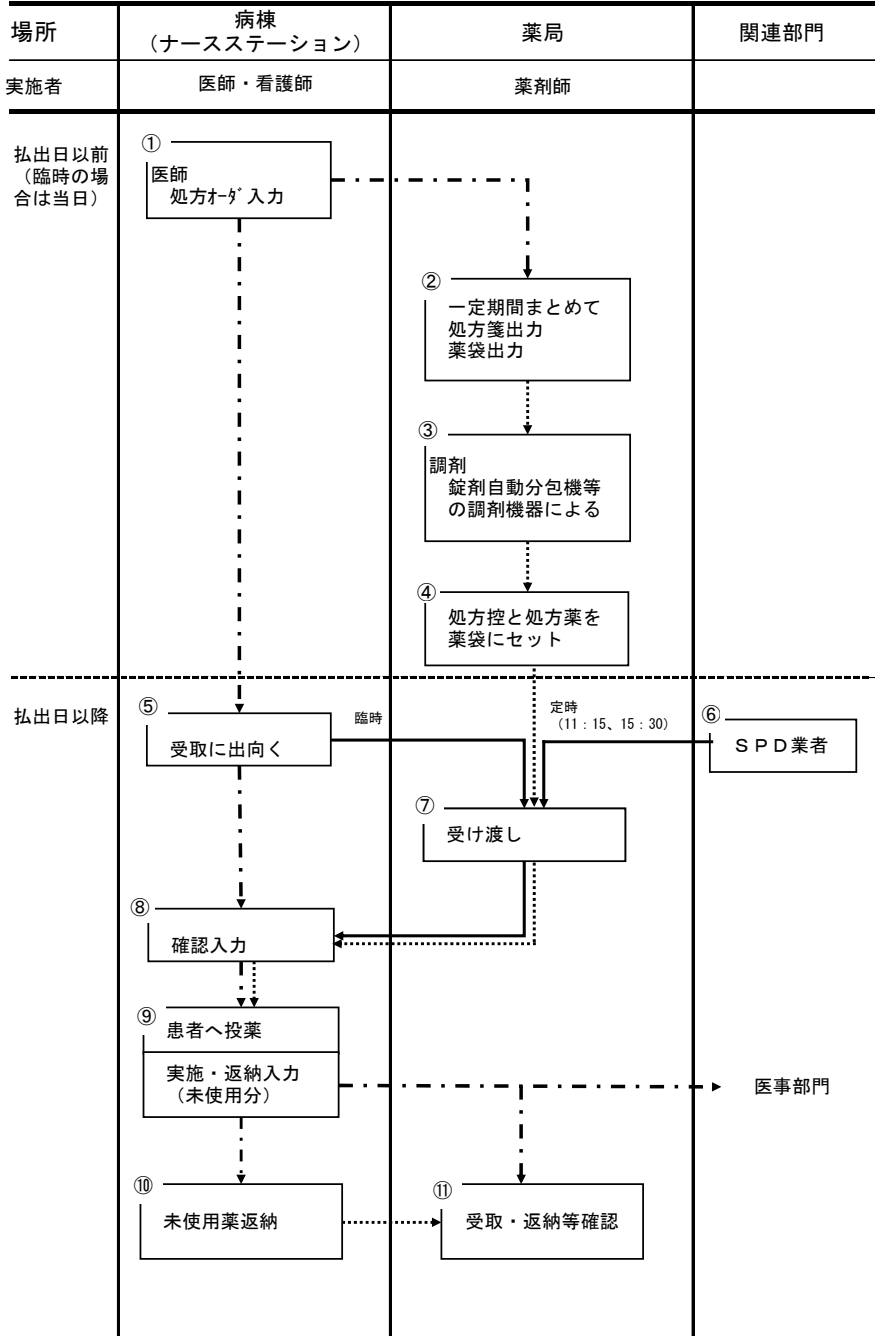

- 凡例
- : 患者
 - : スタッフ
 - : 物
 - .-> : 情報
 - .-.-> : 行為の順

大阪府立精神医療センター 運営フロー

備考

② 麻薬（注射薬を含む）

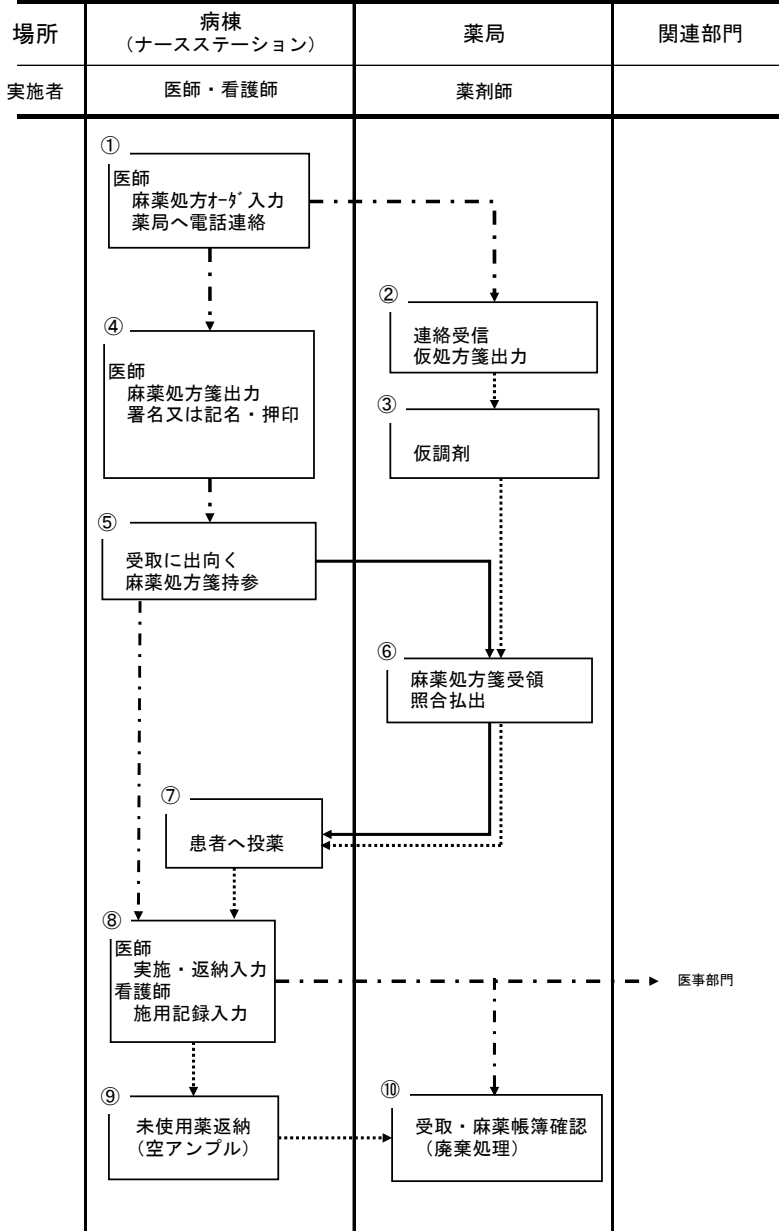

凡例

- : 患者
- - - - : スタッフ
- : 物
- - - -> : 情報
- - - -> : 行為の順

(3) 注射薬

① 定数配置薬使用

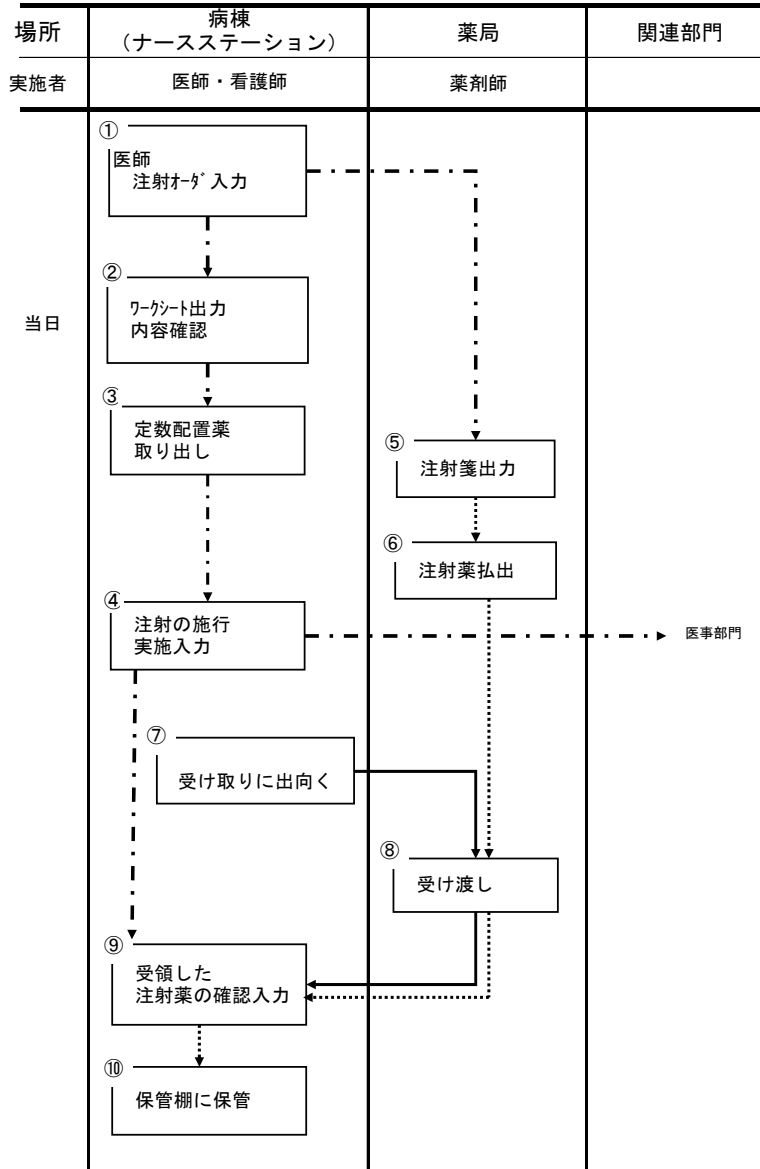

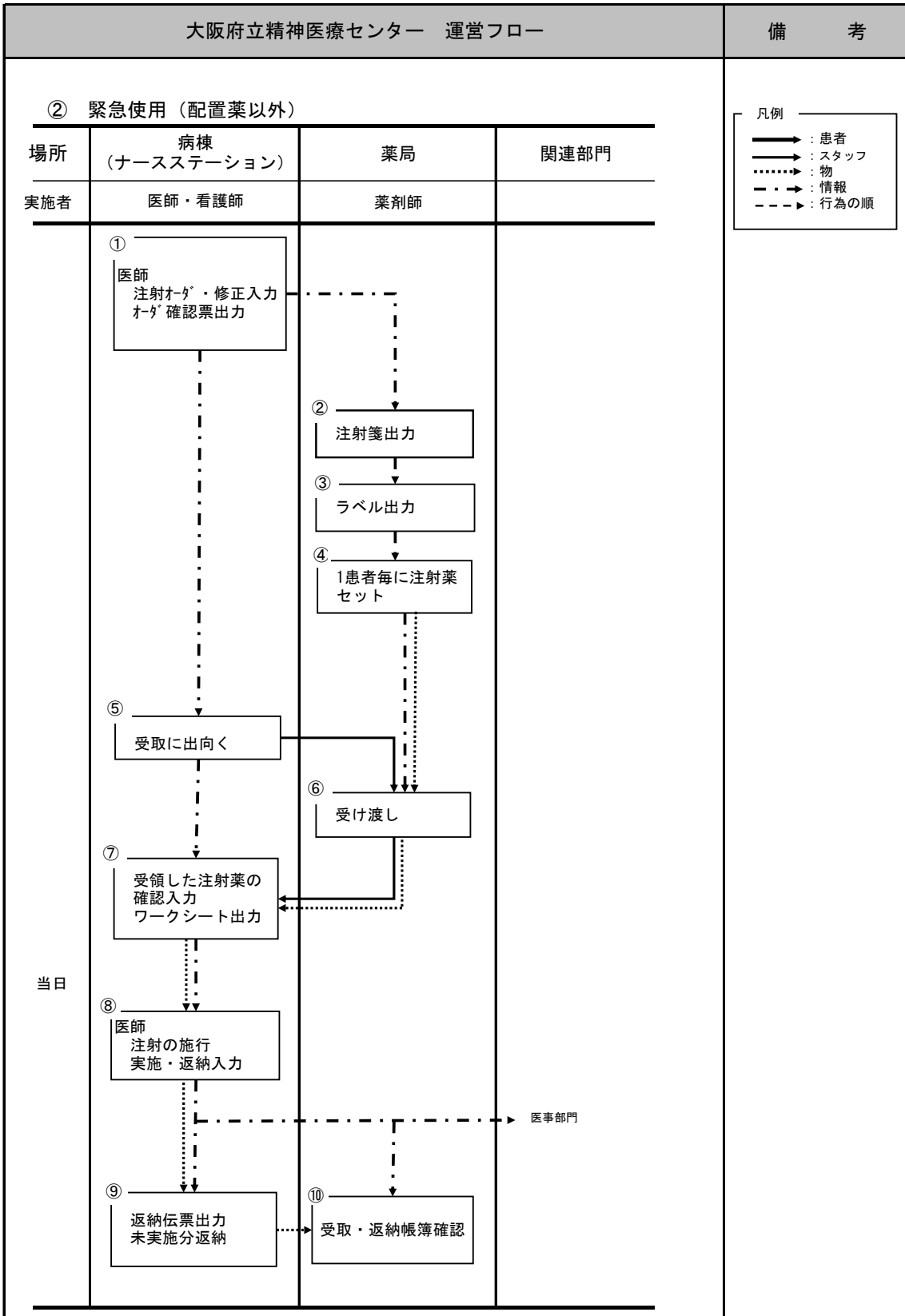

大阪府立精神医療センター 運営フロー

備考

(4) 服薬指導

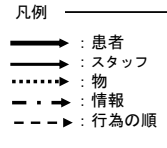
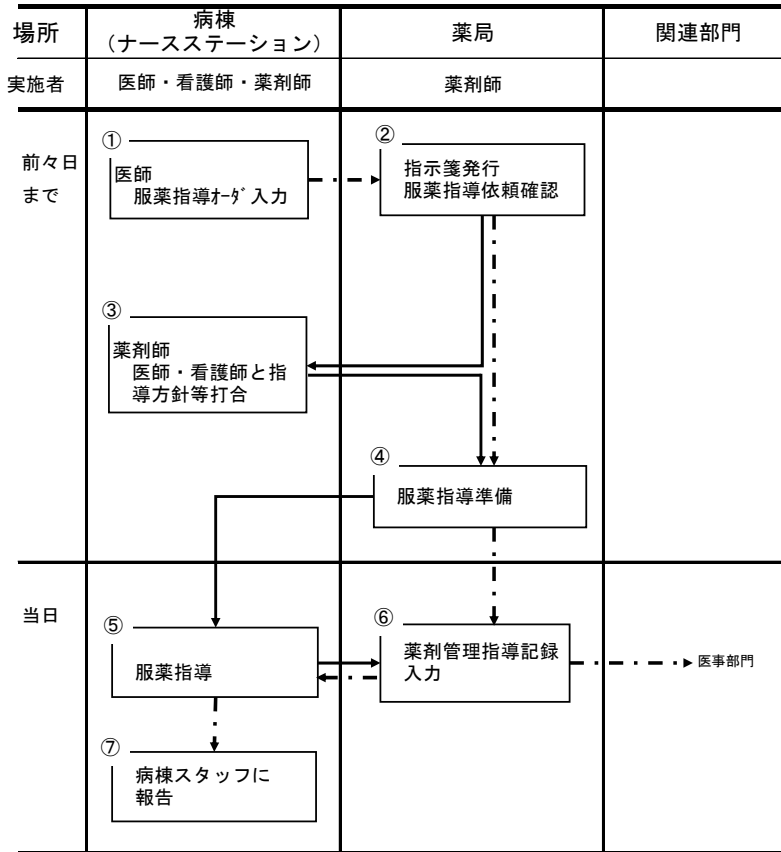

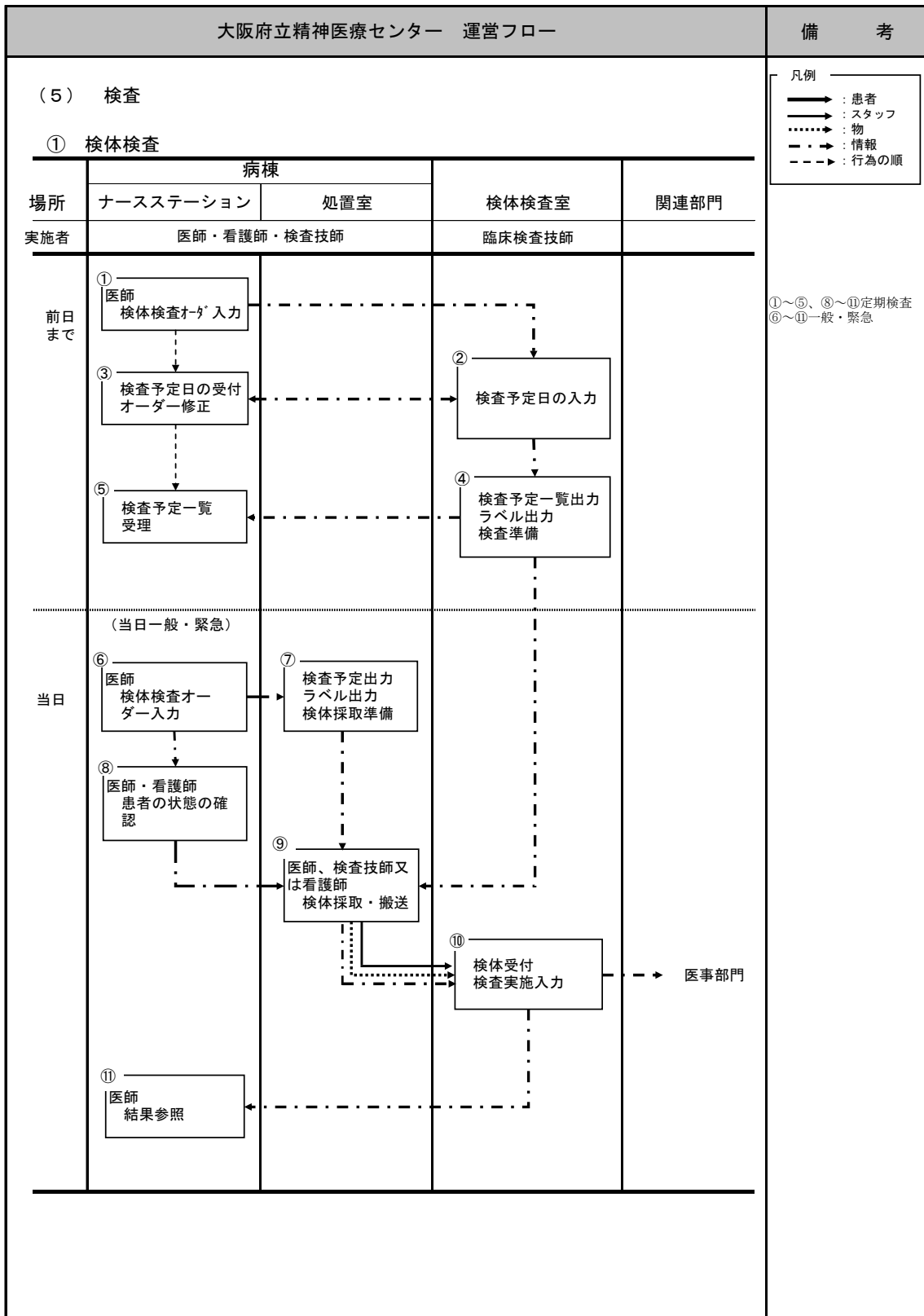

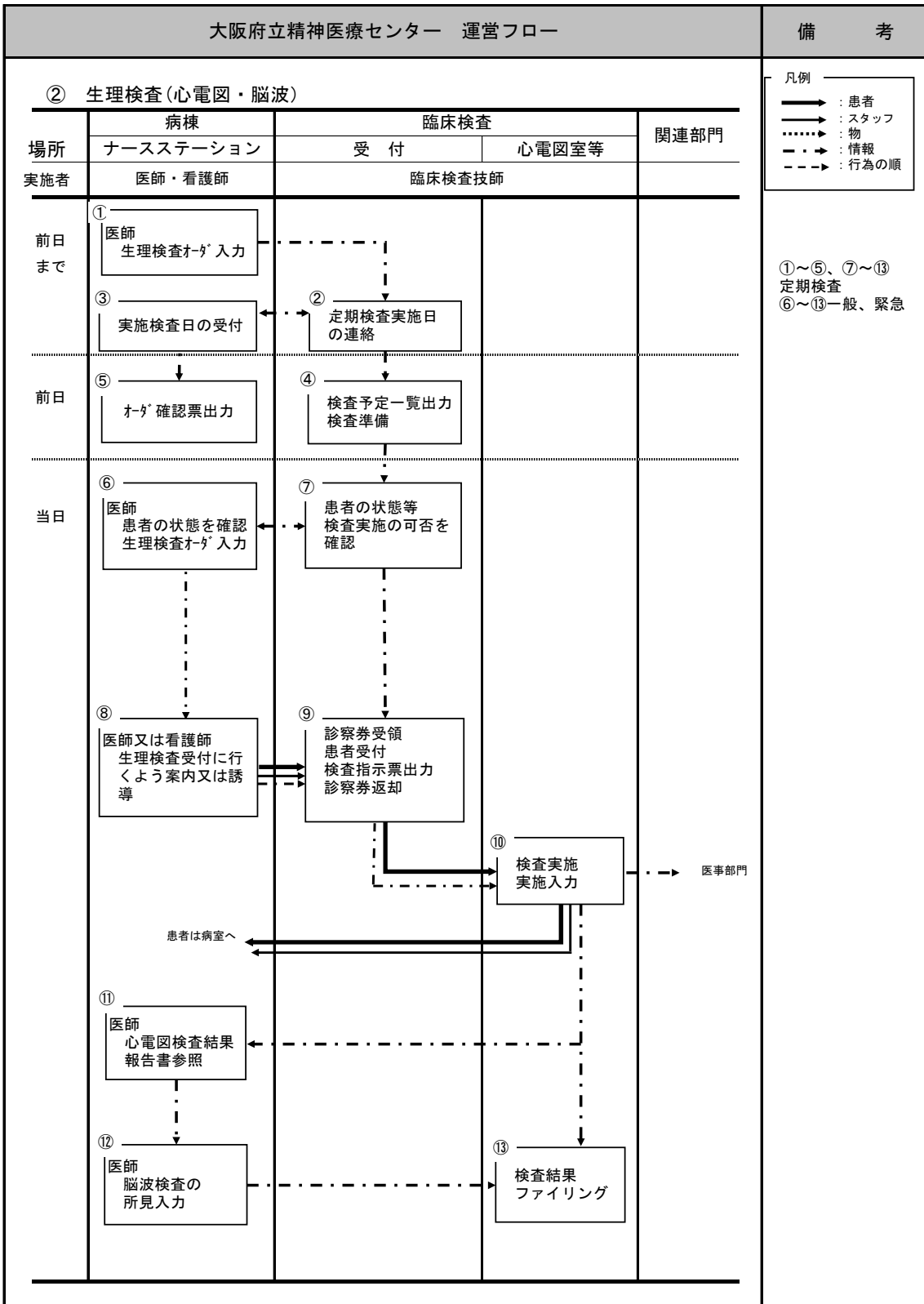

①～⑤、⑦～⑬
定期検査
⑥～⑬一般、緊急

大阪府立精神医療センター 運営フロー

備考

③ X線検査

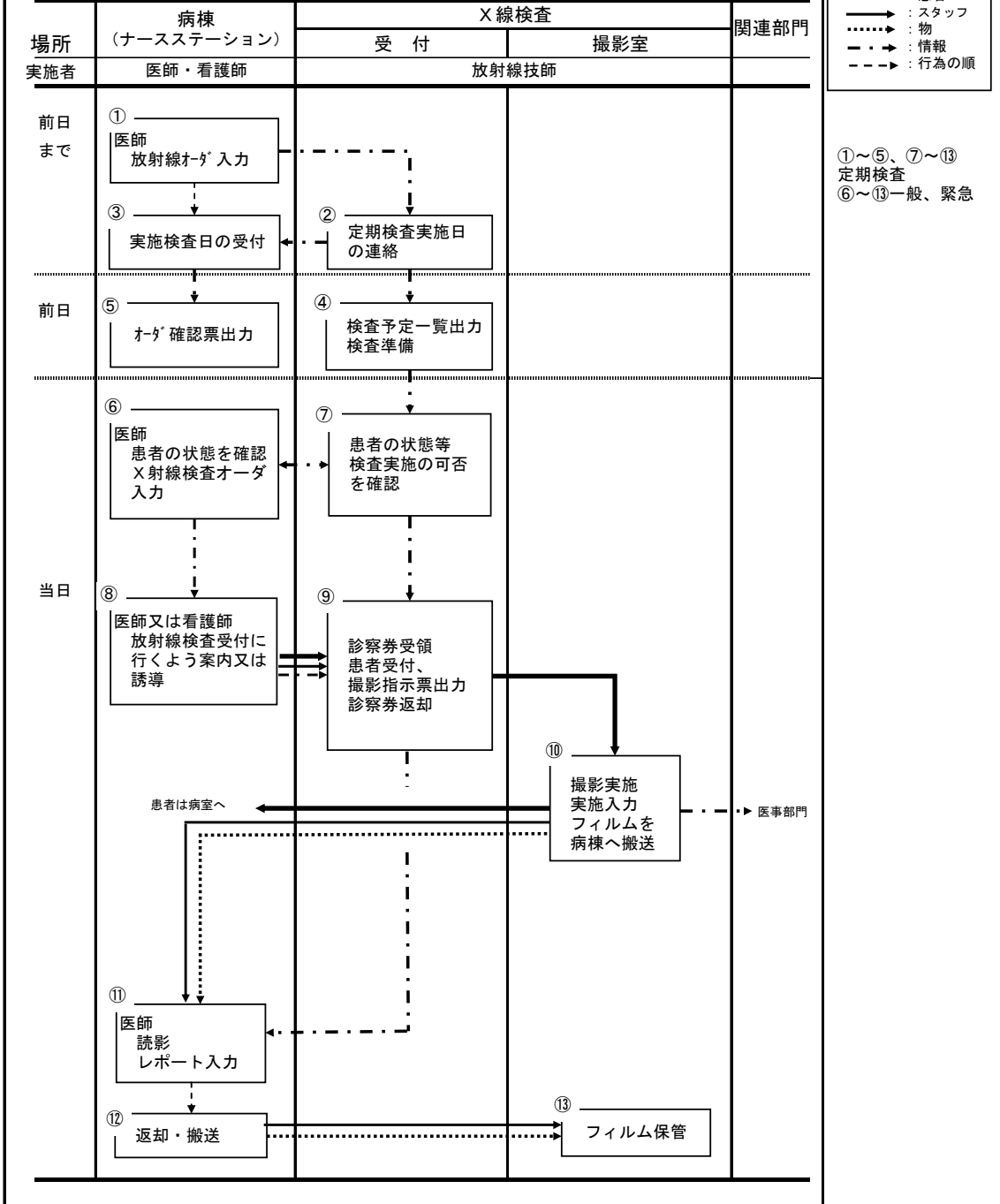

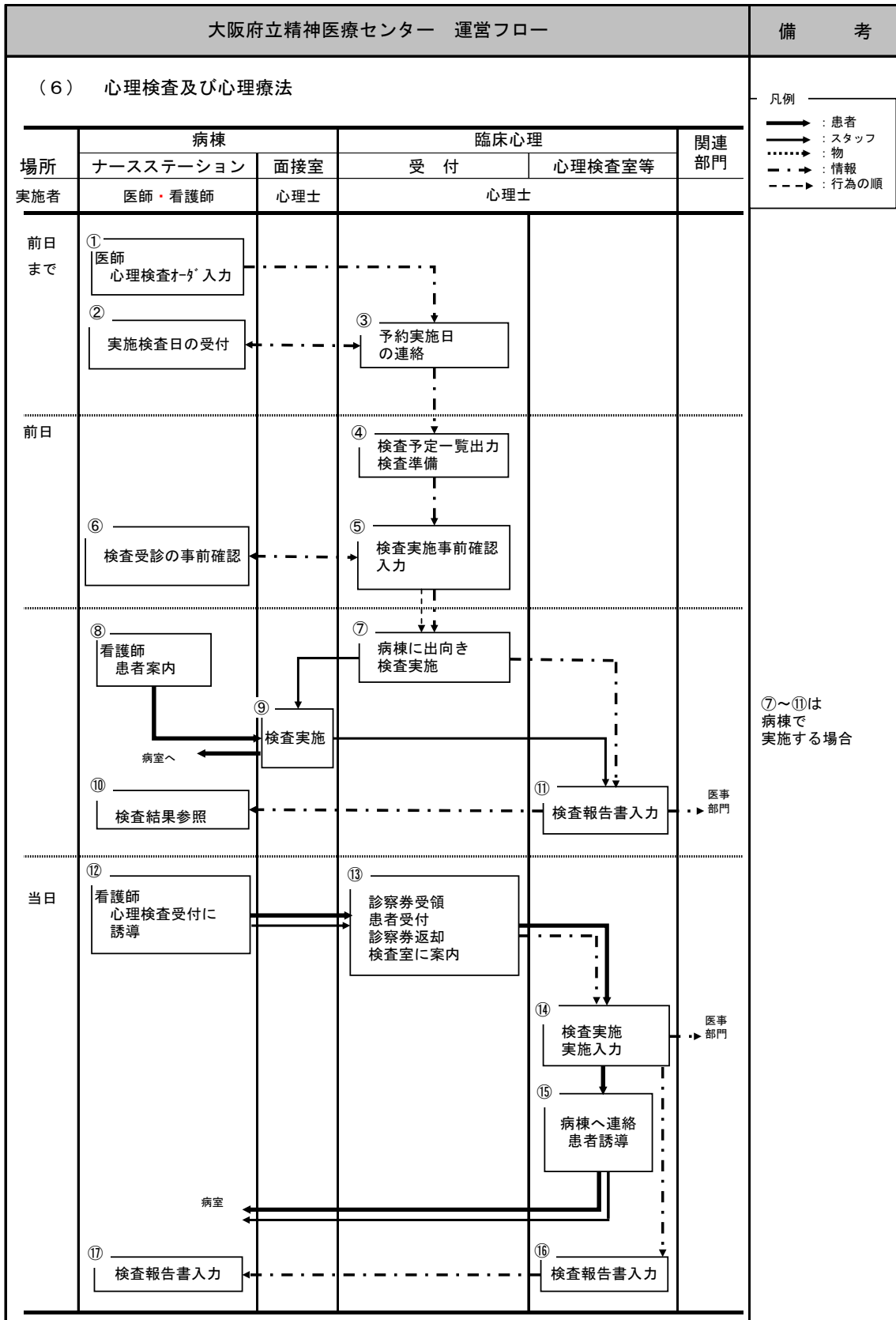

大阪府立精神医療センター 運営フロー

備考

(7) 作業療法

- 凡例
- : 患者
 - : スタッフ
 - : 物
 - : 情報
 - : 行為の順

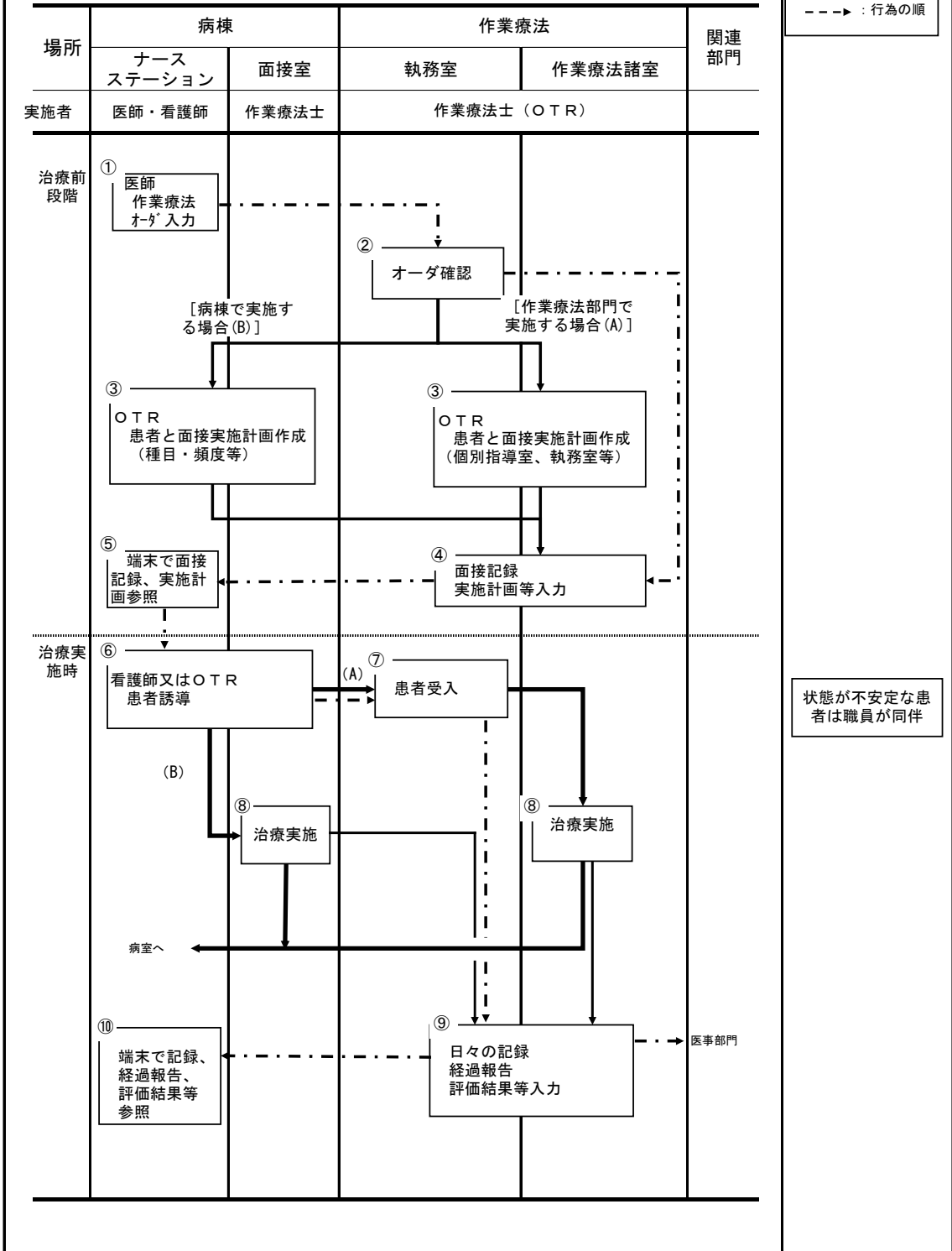

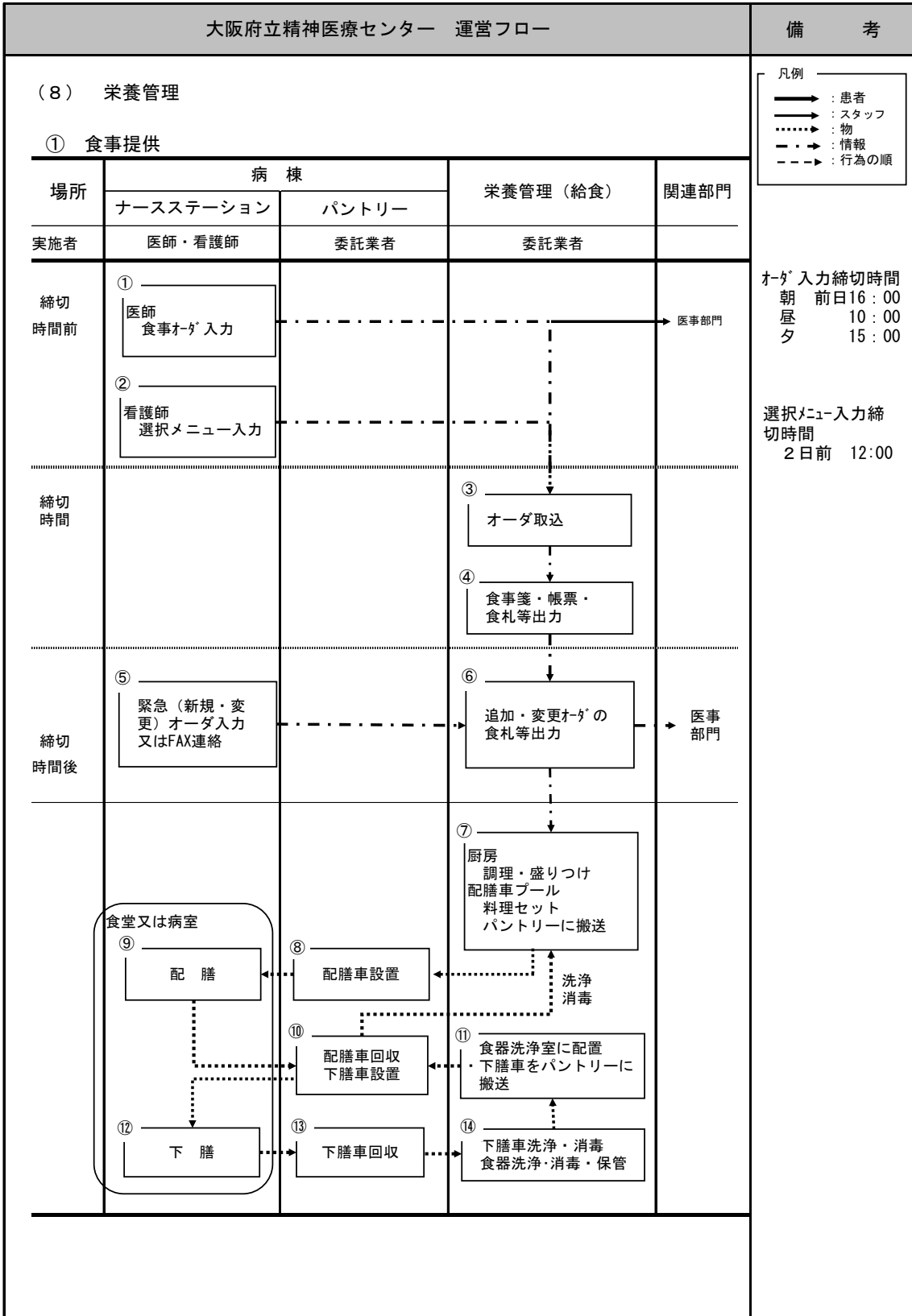

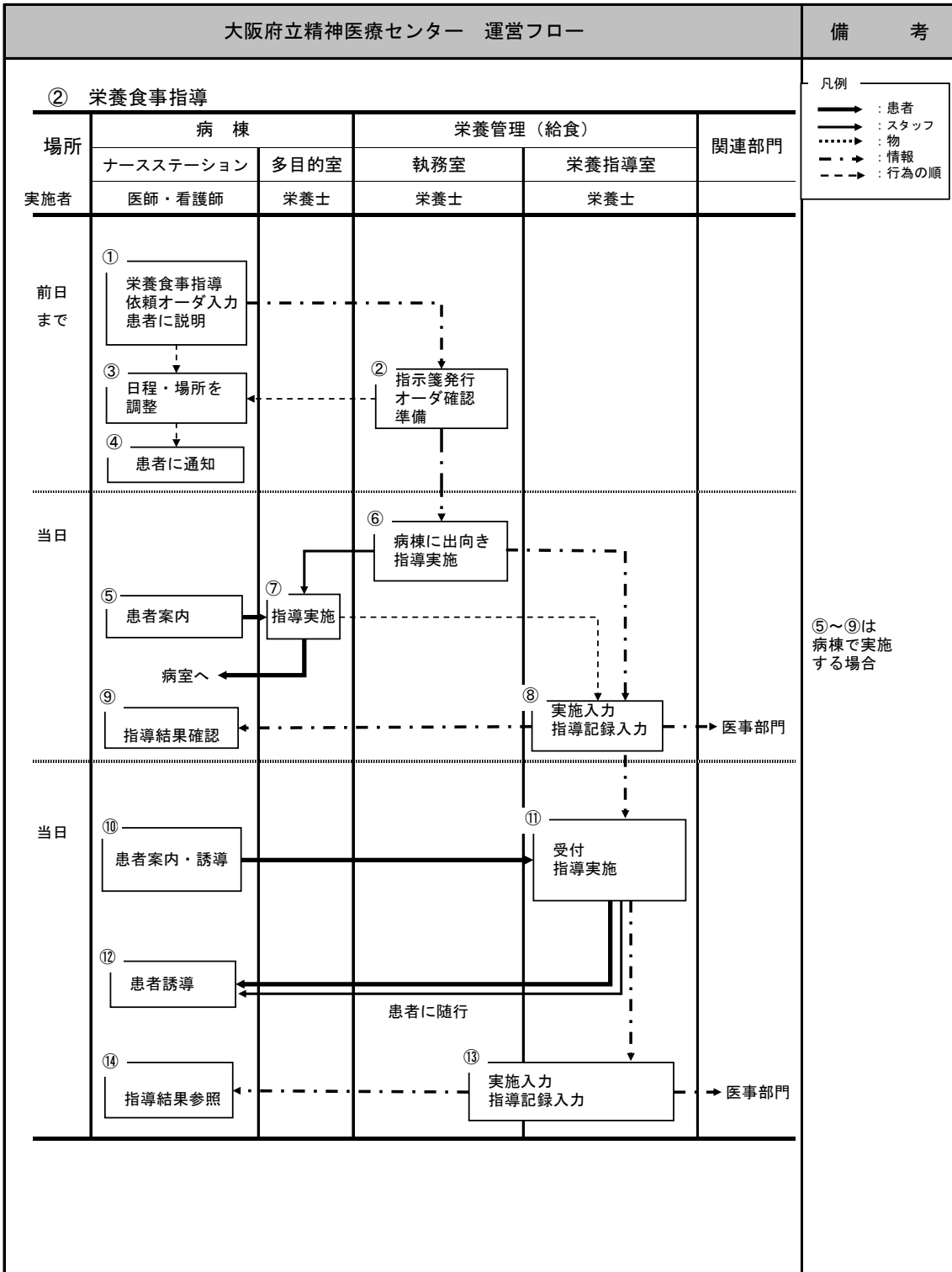

大阪府立精神医療センター 運営フロー

3. 児童思春期部門
3. 1 概要フロー

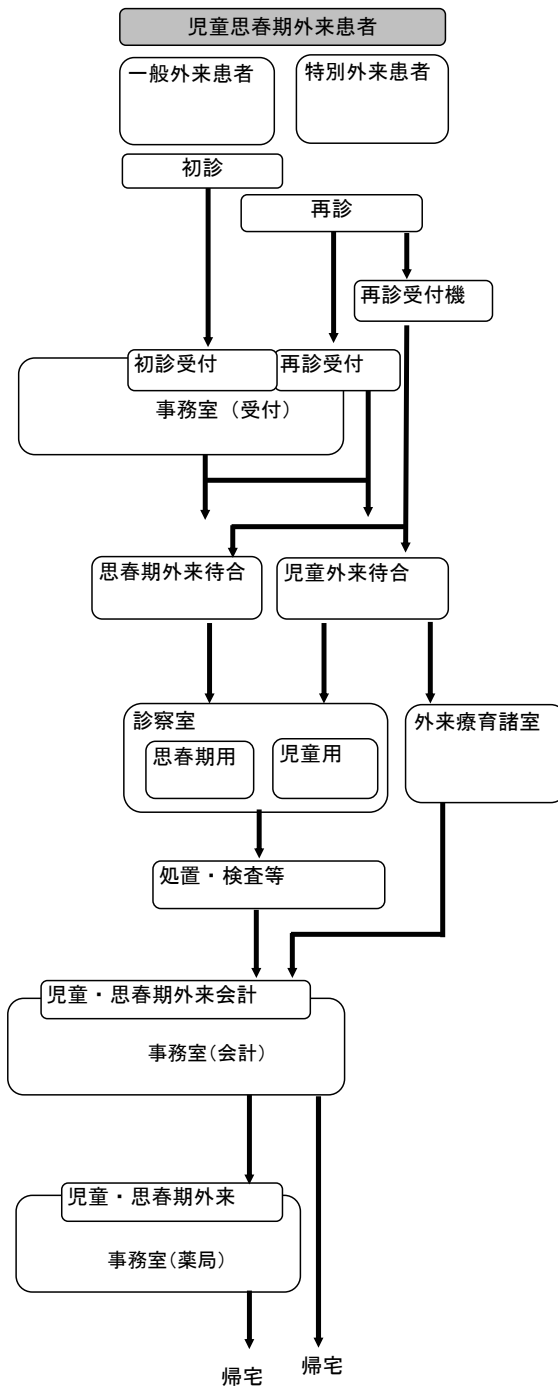

※備考：救急車での来院受診は、本院救急外来へ行く

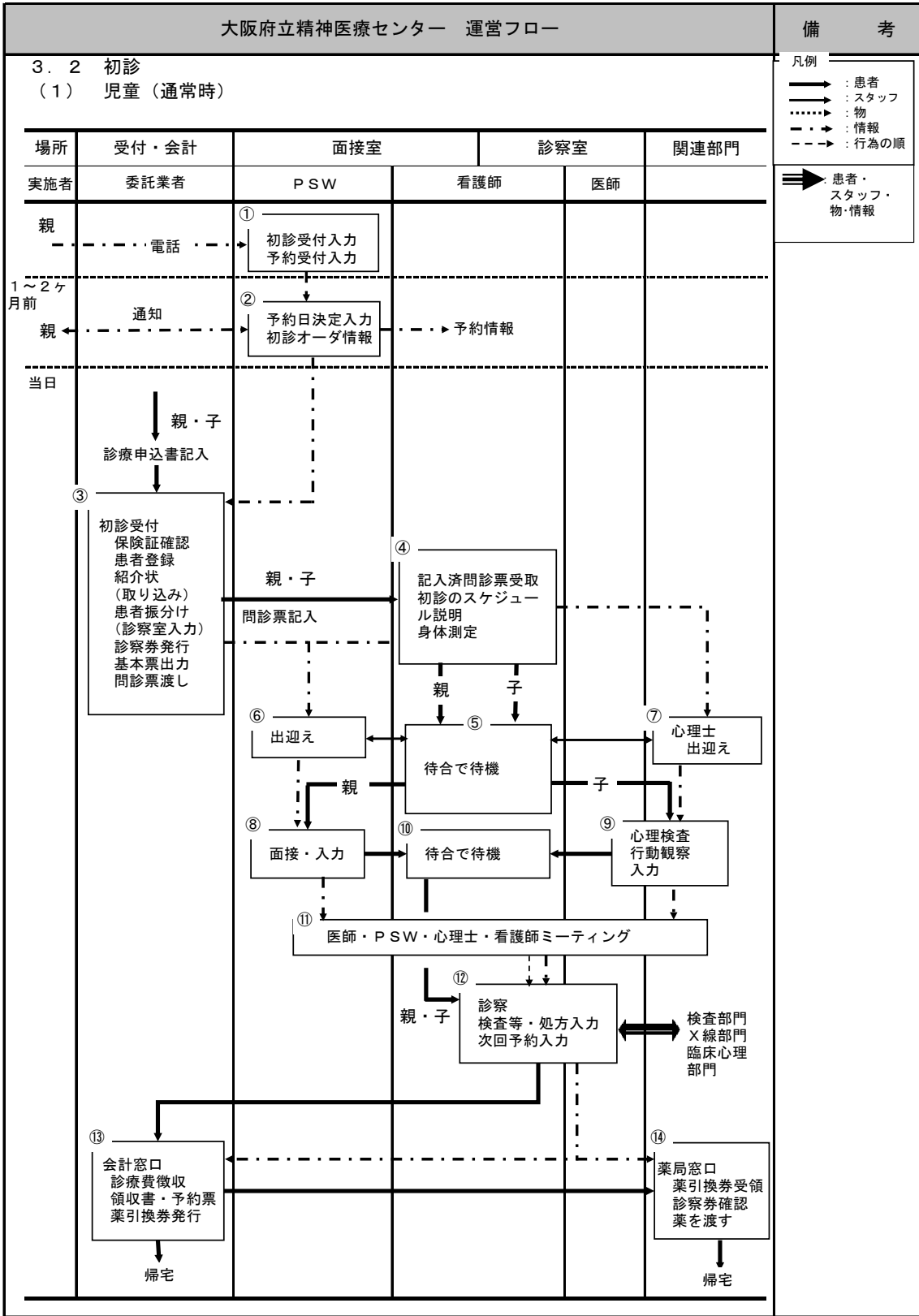

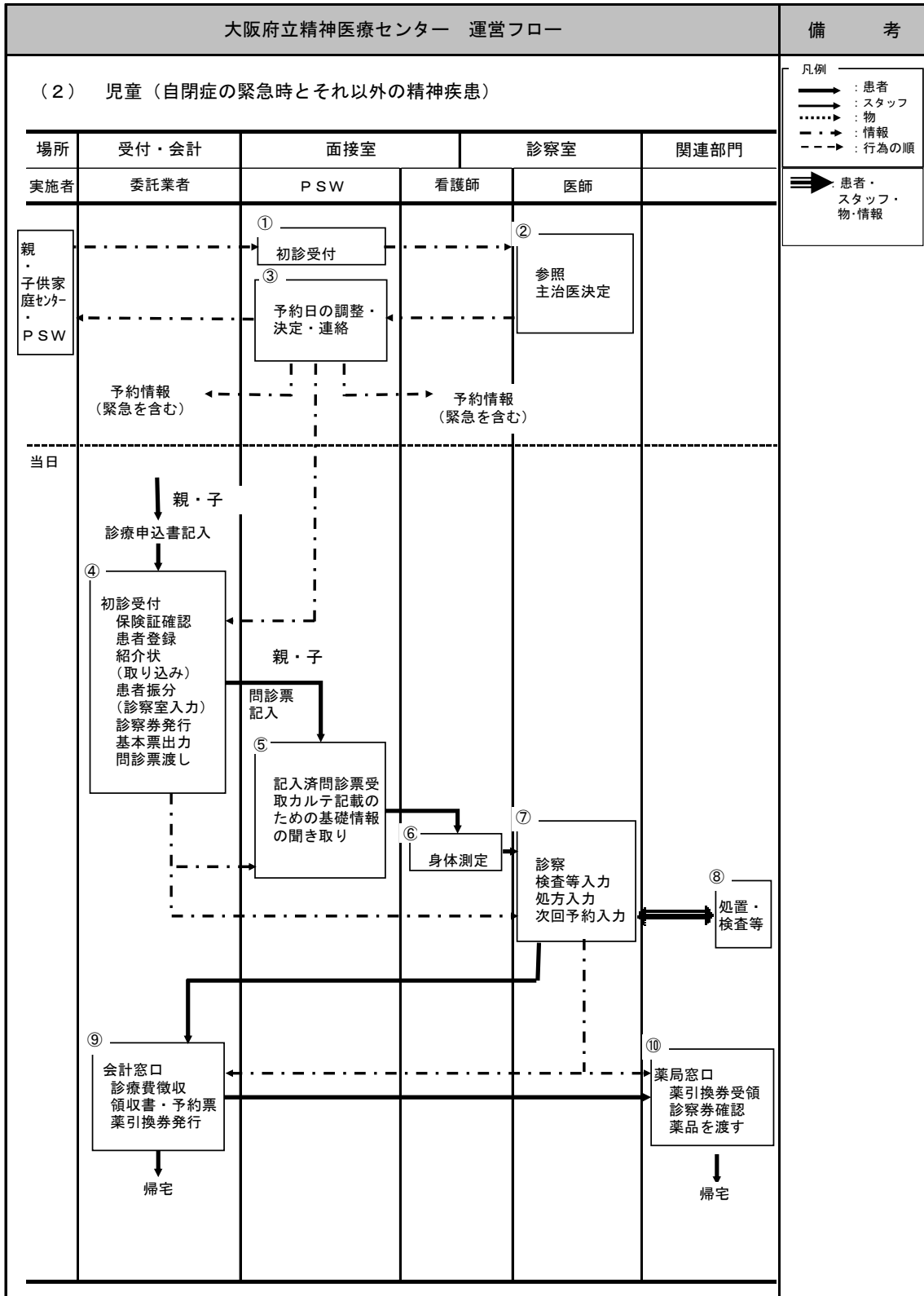

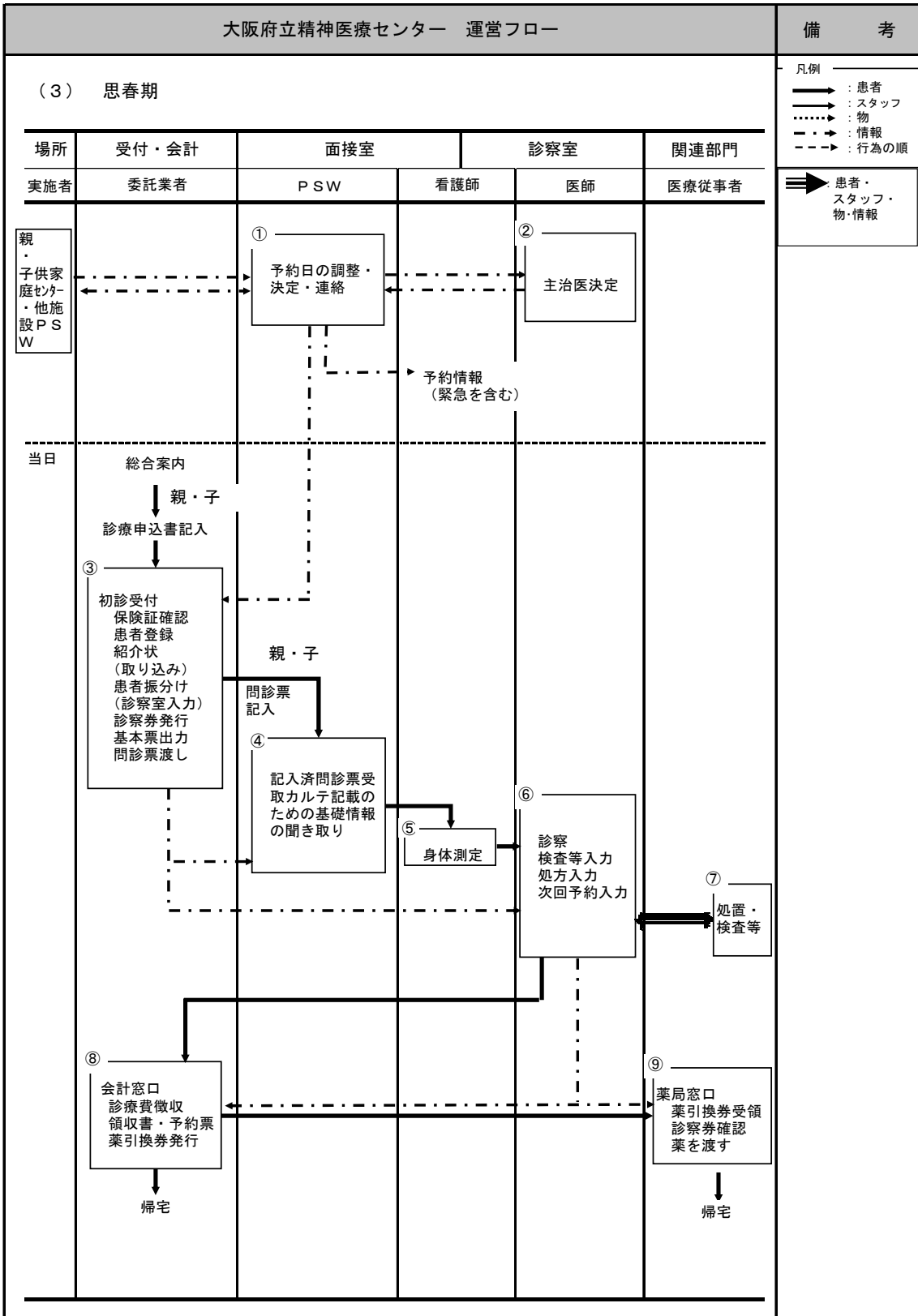

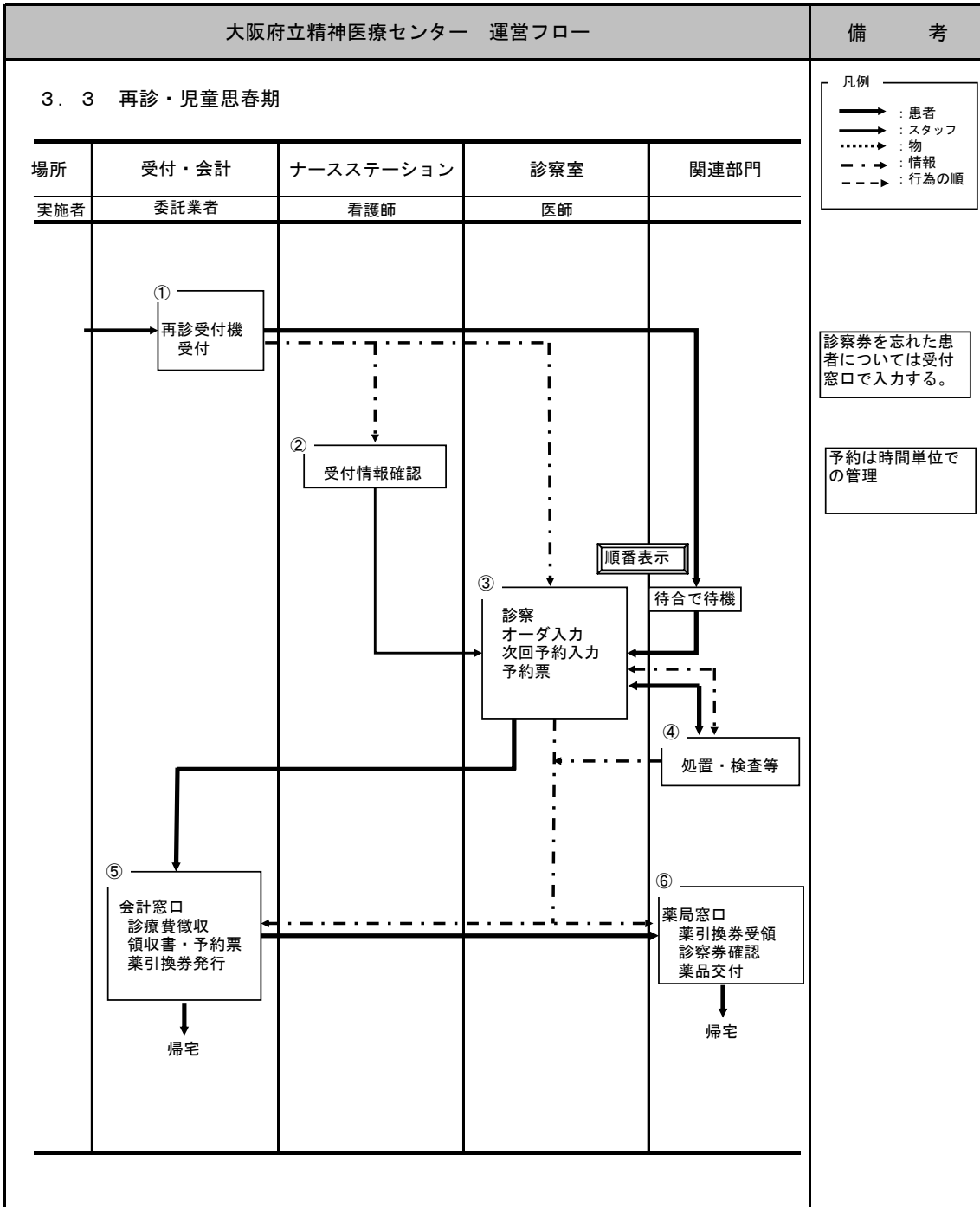

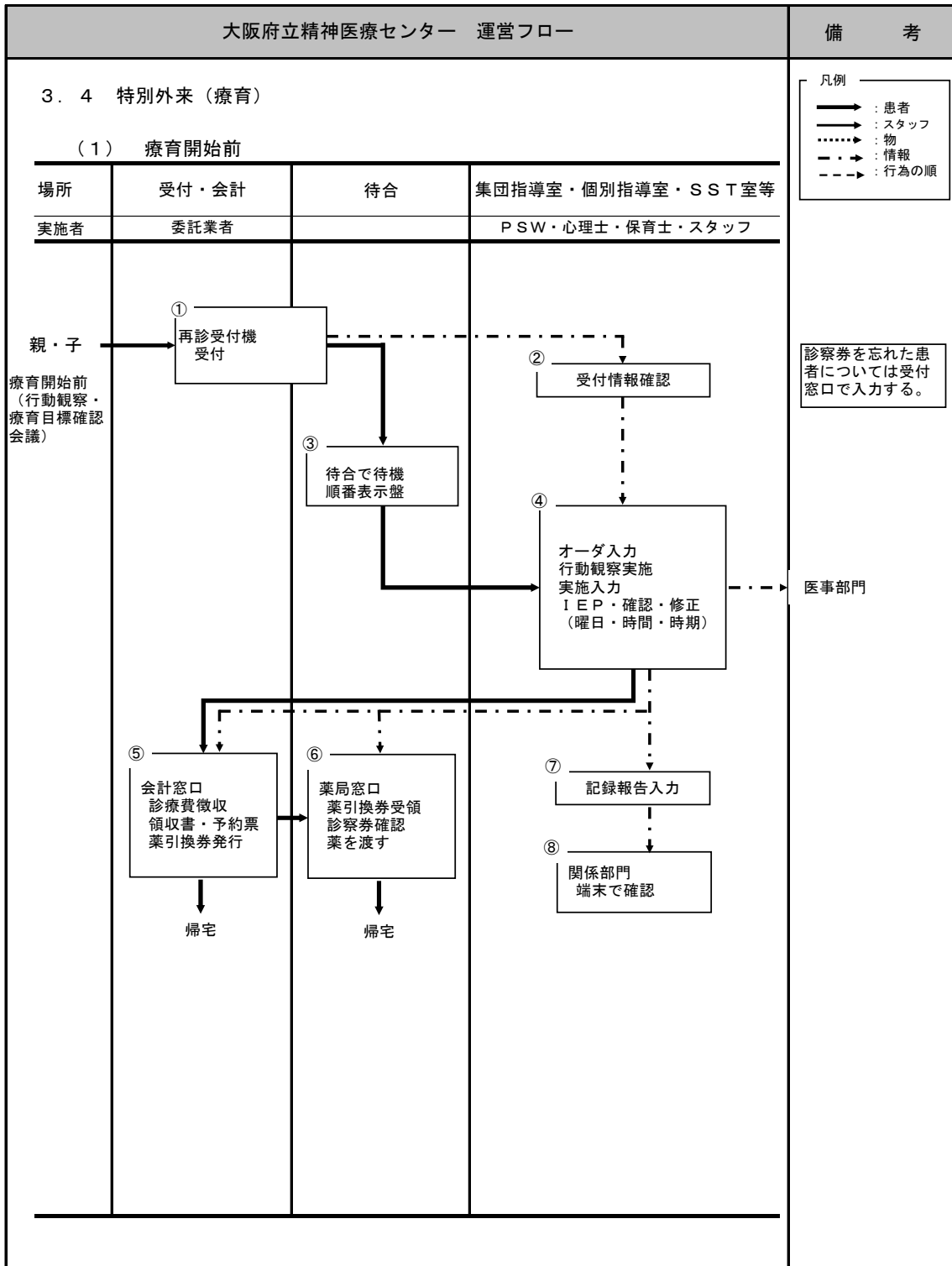

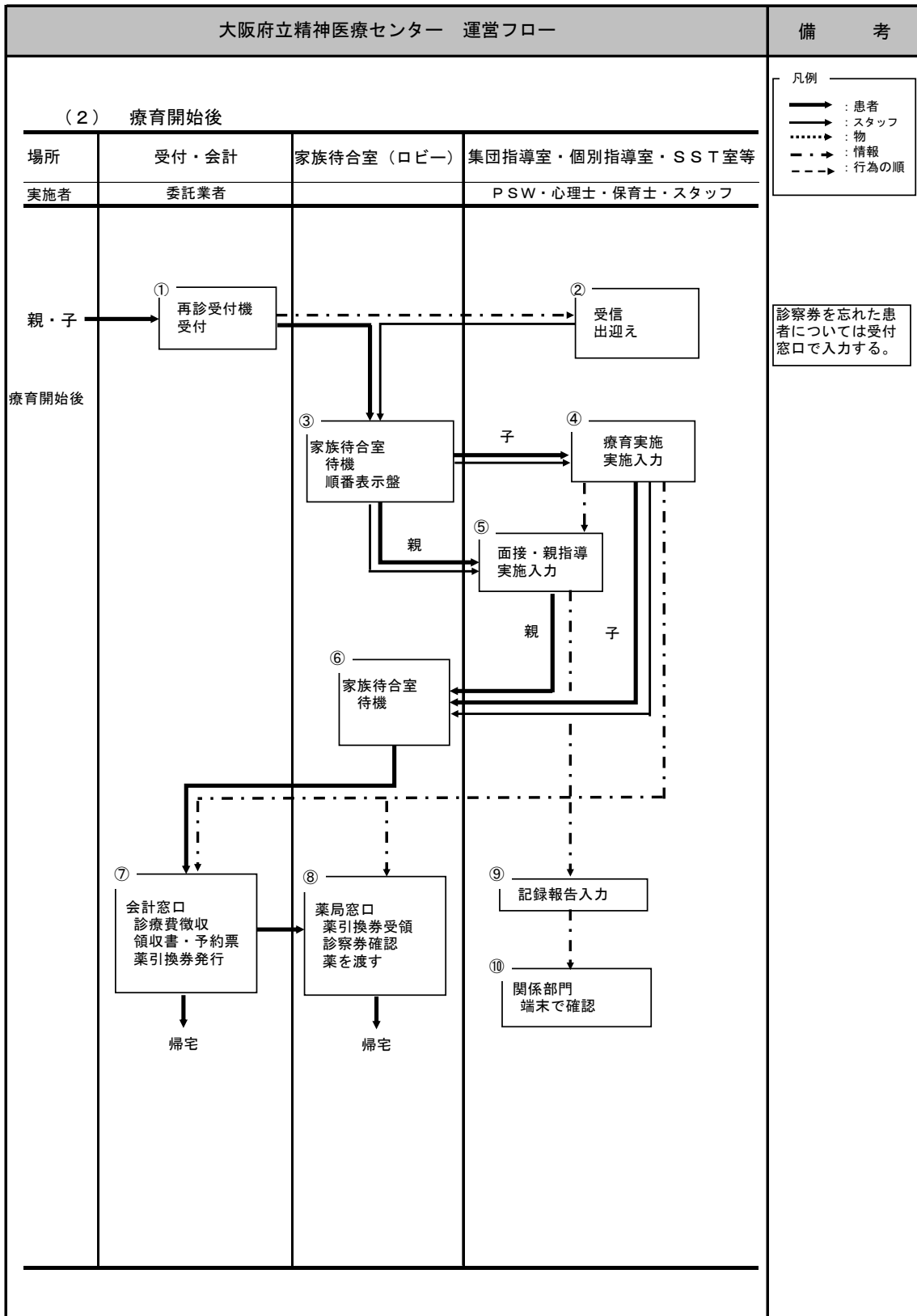

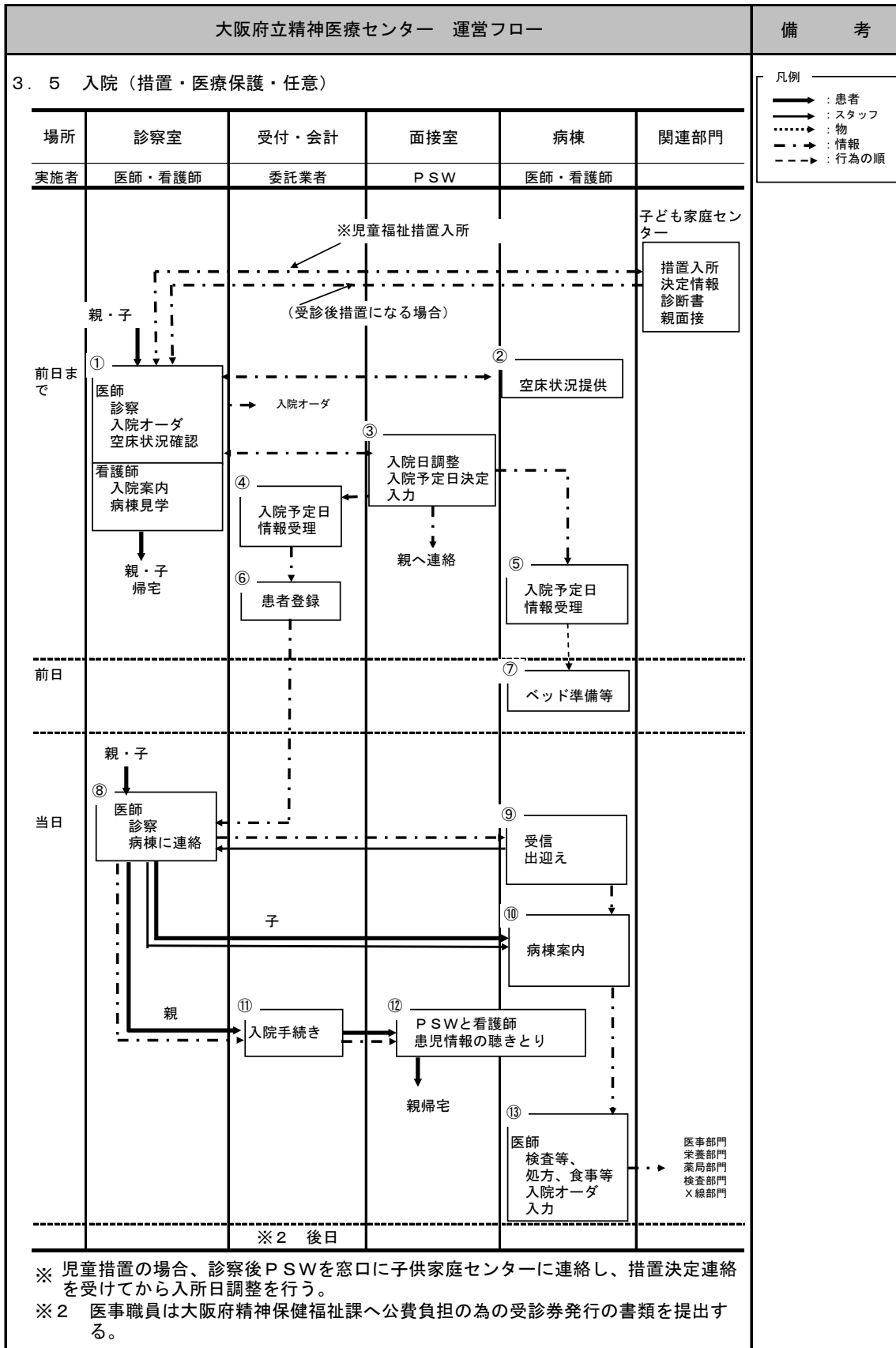

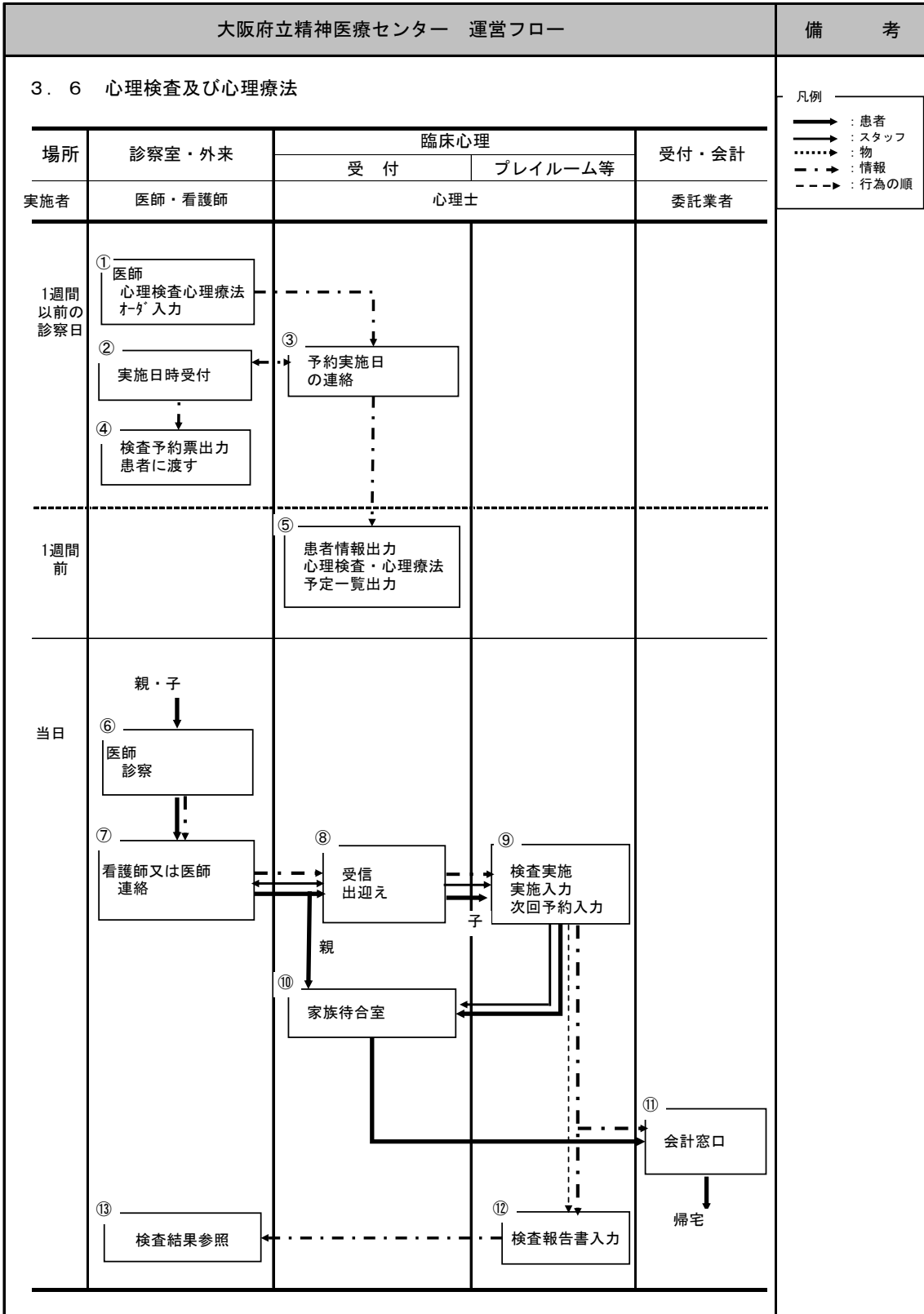

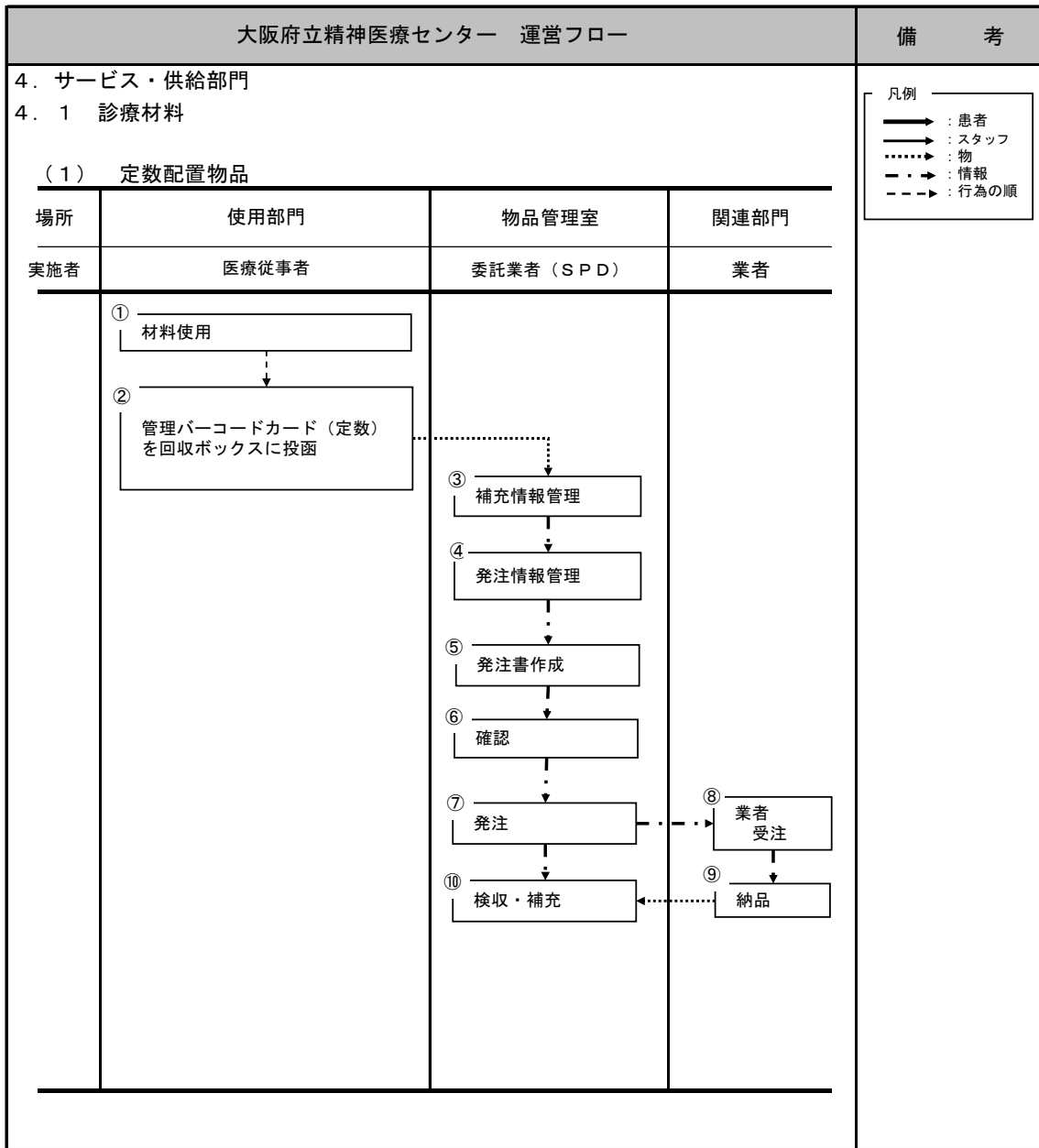

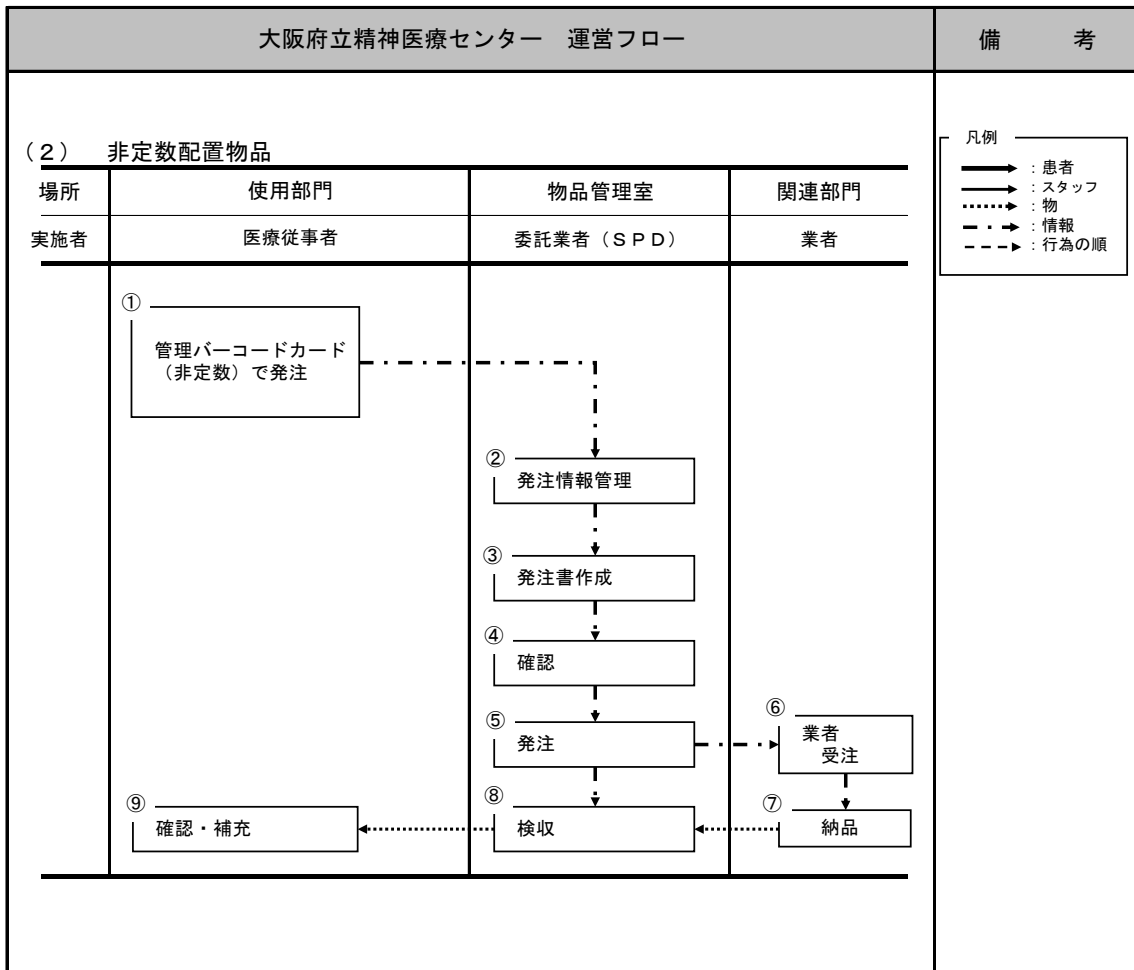

大阪府立精神医療センター 運営フロー

備考

4.2 医薬品

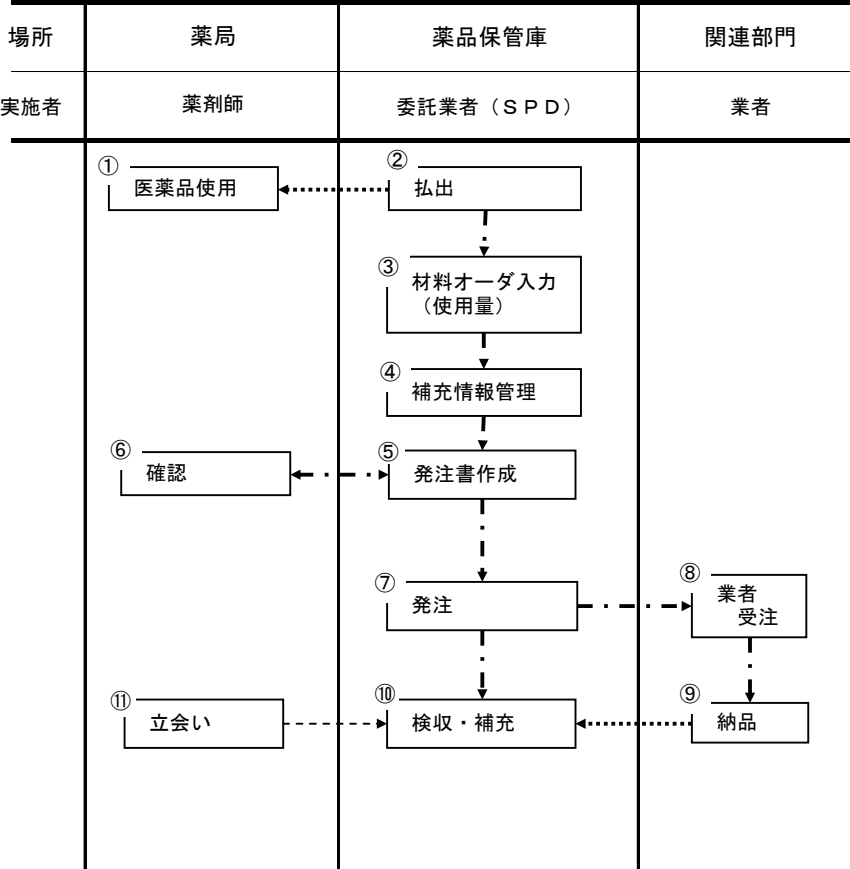
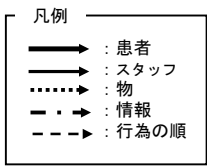

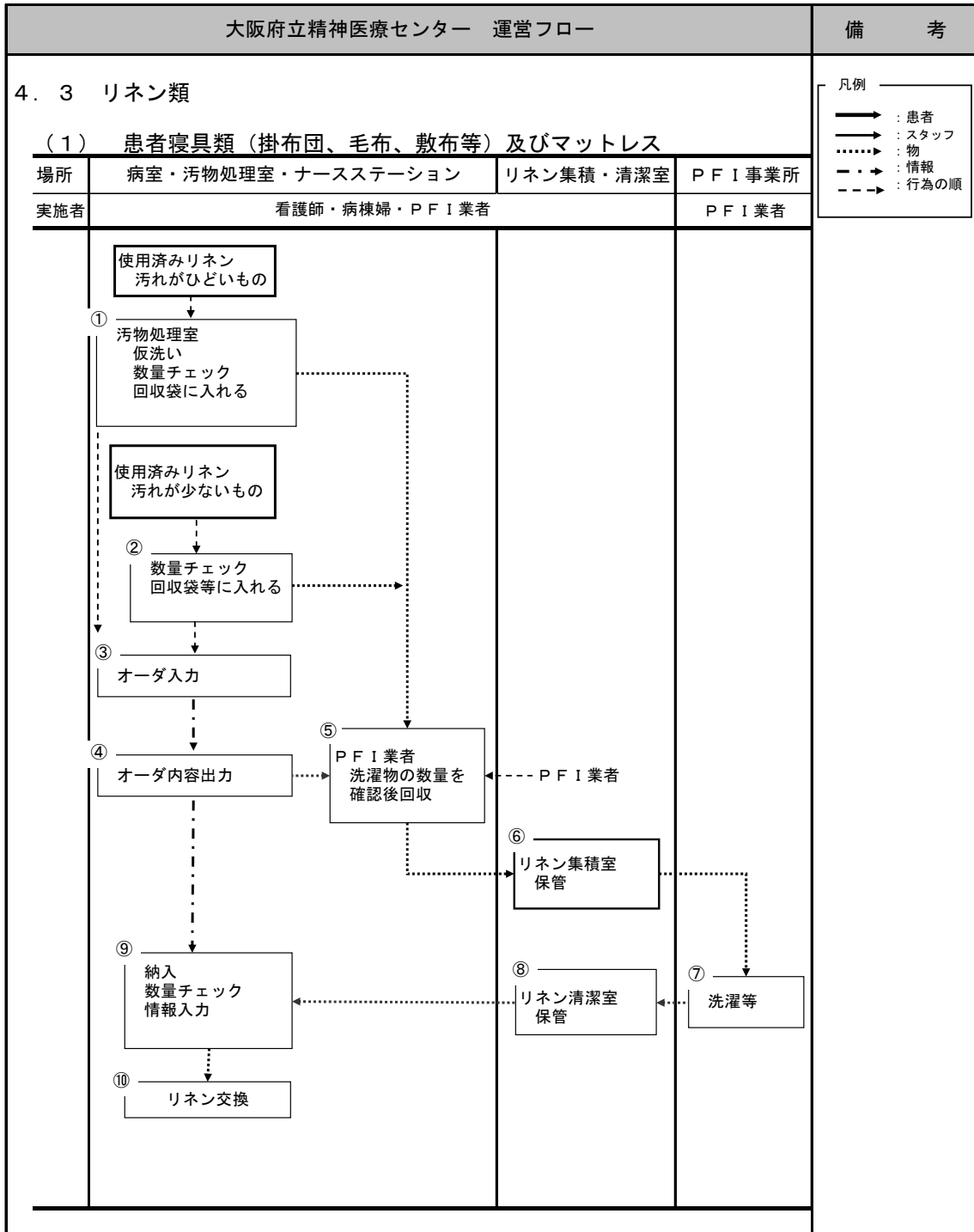

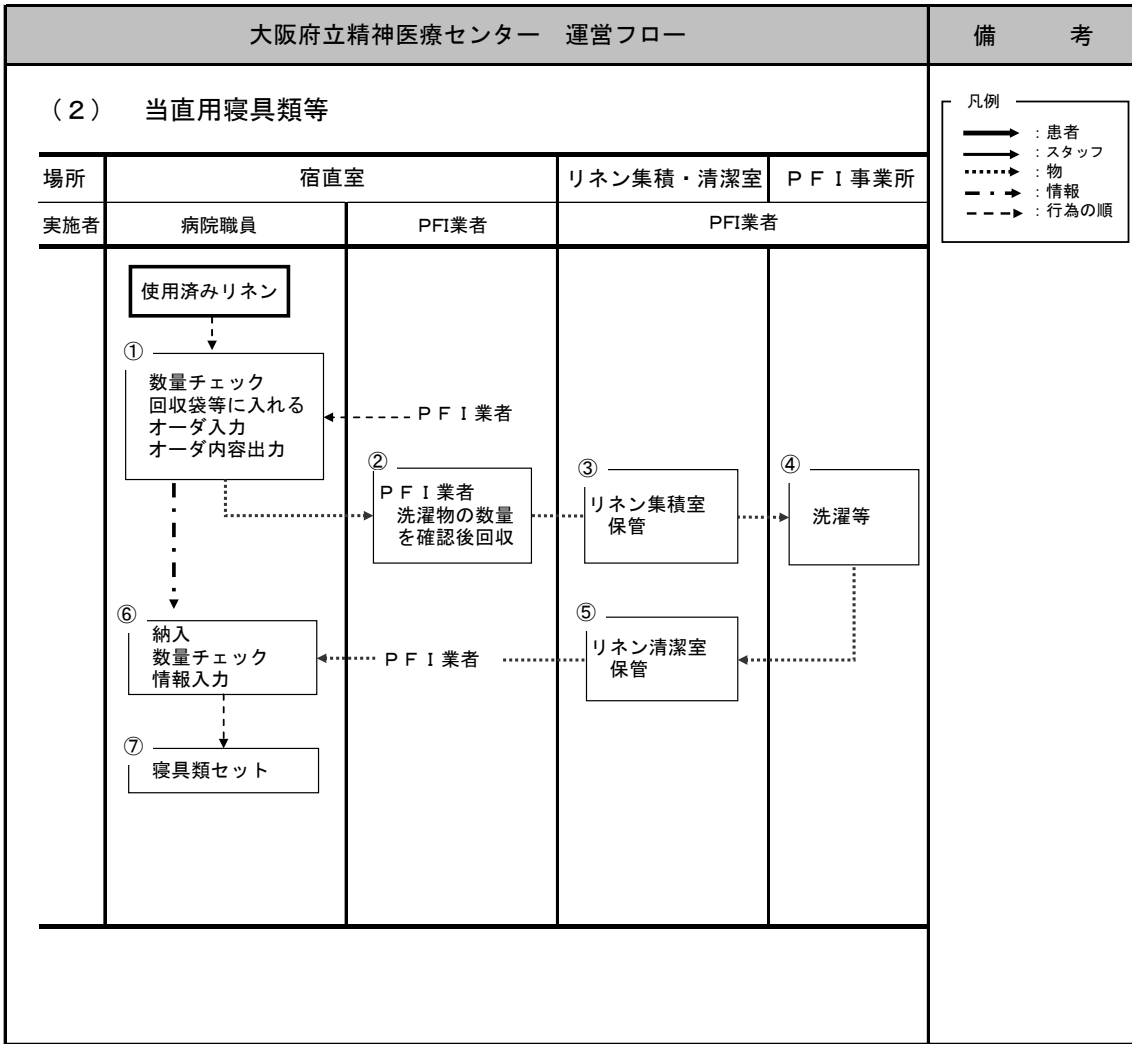

(3) 職員ユニフォーム

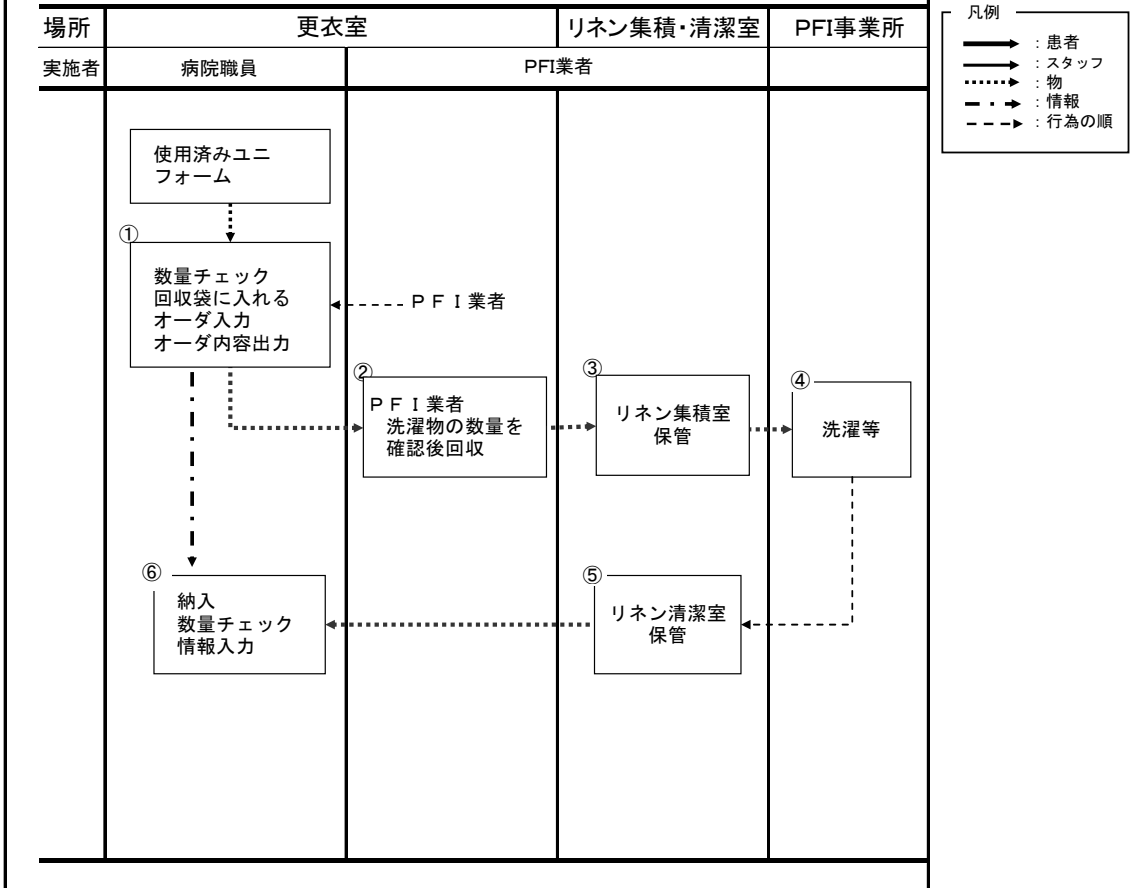

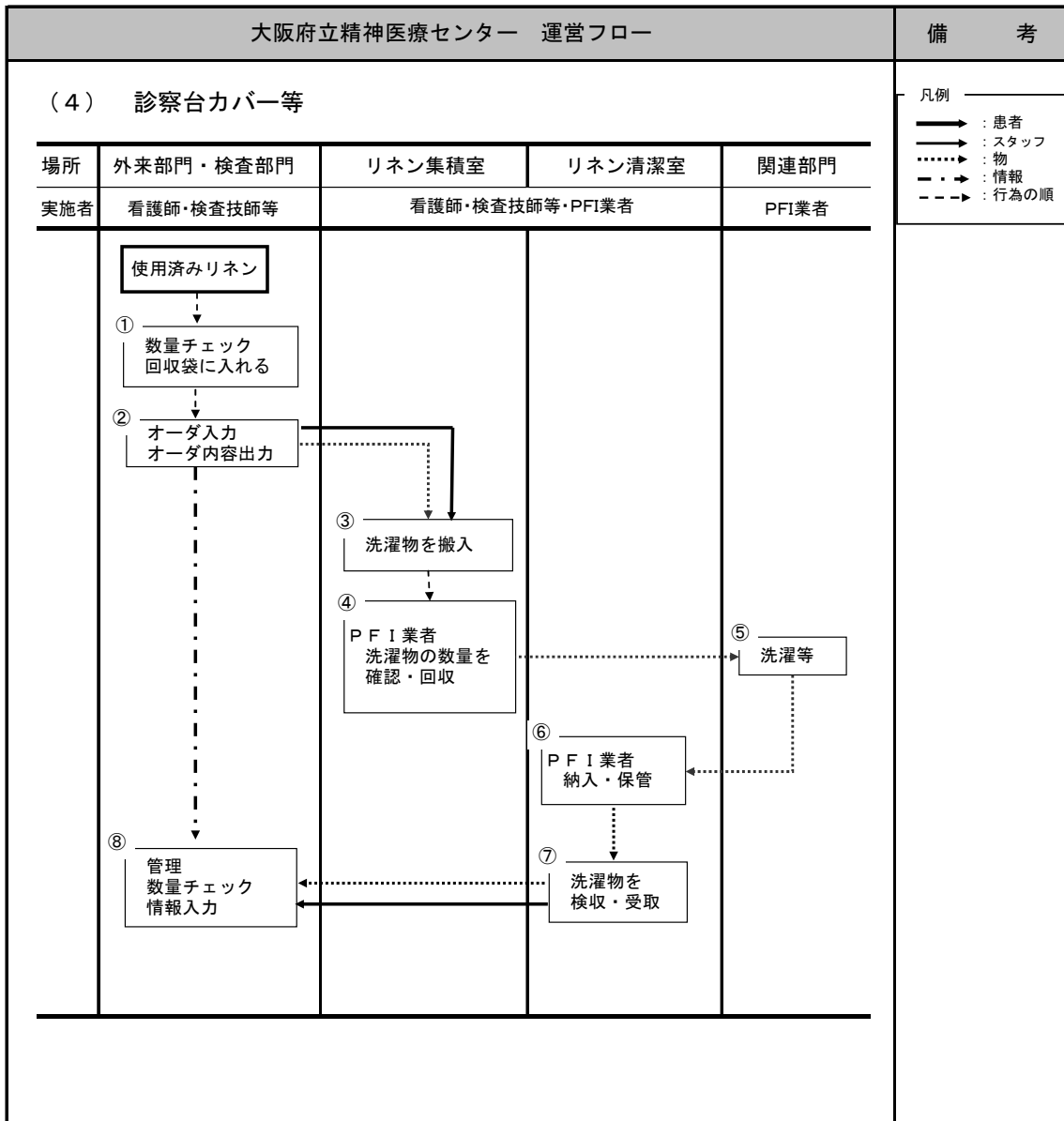

大阪府立精神医療センター 運営フロー

備考

(5) 患者私物洗濯物

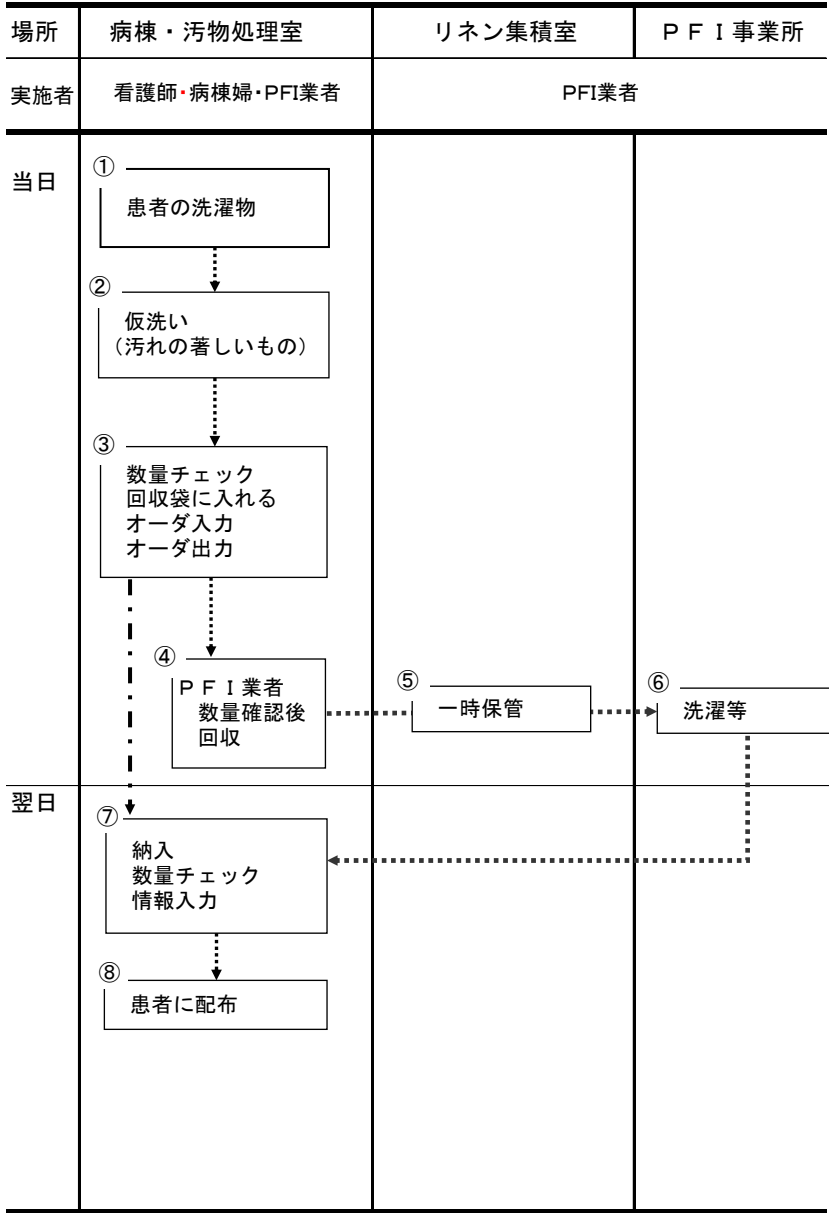

凡例

- : 患者
- : スタッフ
-→ : 物
- - - -> : 情報
- - - -> : 行為の順